

Bedienungsanleitung

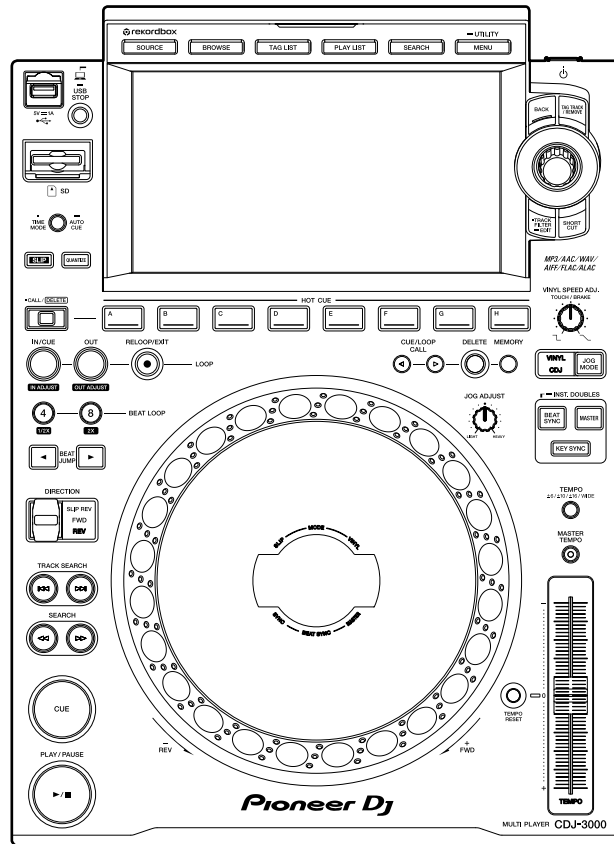

Multi-player

CDJ-3000

pioneerdj.com/support/

rekordbox.com

Häufig gestellte Fragen und andere Supportinformationen zu diesem Produkt finden Sie auf den oben genannten Websites.

Pioneer Dj

Inhalt

Bevor Sie beginnen	6
Zum Lesen dieser Anleitung	6
Lieferumfang	6
Produktübersicht.....	7
PRO DJ LINK.....	7
Verwendung von Mobilgeräten	10
Systemanforderungen	11
Bezeichnungen der Teile	14
Oberseite.....	14
Rückseite	17
Touchscreen	18
Jog-Anzeige	26
Einrichtung auf einem PC/Mac.....	27
Installation	27
Anschlüsse (Grundlegende Methoden).....	29
PRO DJ LINK.....	29
Speichergeräteanschluss (SD, USB)	34
SD-Speicherkarte	34
USB-Gerät.....	35
Track-Auswahl	36
Auswählen einer Quelle	36
Auswählen eines Tracks	36
Suchen nach einem Track	37
Mithören des Sounds vor dem Laden eines Tracks (Touch Preview)	41
Verwenden der Verlaufsfunction	42
Verwenden einer Hot Cue-Bank	43

Verwenden der Tag-Liste	44
Wiedergabe	47
Wiedergabe/Pause.....	47
Wiedergabe eines Tracks vom berührten Punkt der gesamten Wellenform	47
Reverse-Wiedergabe	47
Grundlegende Bedienvorgänge während der Wiedergabe	48
Anpassen der Wiedergabegeschwindigkeit (Temporegelung).....	48
Einstellen der Wiedergabegeschwindigkeit ohne Ändern der Tonhöhe (Master Tempo).....	49
Mithören eines anderen Trackabschnitts während der Wiedergabe (Touch Cue)	49
Verwenden des Jog-Wheels	51
Einstellen des Jog-Wheel-Modus.....	51
Bedienvorgänge des Jog-Wheels	51
Einstellen des Gewichts des Jog-Wheels	52
Anpassen der Wiedergabe- und Stoppgeschwindigkeit (im Vinyl-Modus)	52
Cue	54
Setzen eines Cue-Punkts.....	54
Springen zu einem Cue-Punkt	54
Überprüfen eines Cue-Punkts (Cue Point Sampler)	55
Speichern eines Cue-Punkts.....	55
Aufrufen eines gespeicherten Cue-Punkts.....	55
Löschen eines gespeicherten Cue-Punkts.....	56
Setzen eines Auto Cues.....	56
Loop	57
Setzen eines Loops.....	57
Feineinstellen der Loop-Punkte	58

Einstellen der Loop-Länge	59
Verwenden eines aktiven Loops	59
Abbrechen der Loop-Wiedergabe	59
Notfall-Loop	60
Speichern eines Loops.....	60
Aufrufen eines gespeicherten Loops.....	60
Löschen eines gespeicherten Loops.....	61
Hot Cues	62
Setzen eines Hot Cues	62
Starten der Wiedergabe ab einem Hot Cue-Punkt.....	63
Löschen eines Hot Cues	63
Aufrufen von Hot Cues	63
Quantisierung	65
Verwenden der Quantisierung	65
Beat Jump/Loop Move	66
Verwenden von Beat Jump/Loop Move	66
Slip	68
Einstellen des Slip-Modus.....	69
Beat Sync	70
Verwenden von Beat Sync.....	70
Wechseln des Sync-Masters.....	71
Verwenden von Instant Doubles	71
Beatgrid	72
Einstellen des Beatgrids.....	72
Key Sync.....	73
Verwenden von Key Sync	73
Key Shift	74
Verwenden von Key Shift.....	74
Verwenden einer DJ-Anwendung (MIDI/HID)	75

Steuern einer DJ-Anwendung	76
Einstellungen	77
Ändern der [UTILITY]-Einstellungen	77
Hilfsprogrammeinstellungen.....	78
Auto-Standby	82
Ändern der Einstellungen auf dem [SHORTCUT]-Bildschirm	83
Einstellpunkte auf dem [SHORTCUT]-Bildschirm	84
Speichern von „Meine Einstellungen“ auf einem Speichergerät (SD, USB)	85
Aufrufen der auf einem Speichergerät (SD, USB) gespeicherten „Meine Einstellungen“	86
Technische Daten	87
Zusätzliche Informationen	88
Störungsbeseitigung	88
LCD-Anzeige	92
Marken und eingetragene Marken	93
Hinweise zum Urheberrechte	94

Bevor Sie beginnen

Zum Lesen dieser Anleitung

- Vielen Dank, dass Sie sich für dieses Pioneer DJ-Produkt entschieden haben.
Lesen Sie unbedingt dieses Handbuch, die „Kurzanleitung“ und die „Hinweise für den Gebrauch“, die ebenfalls diesem Produkt beiliegen. Diese Dokumente enthalten wichtige Informationen, die Sie vor der Verwendung des Geräts verstehen sollten. Lesen Sie insbesondere **WICHTIGE SICHERHEITSANWEISUNGEN**.
- In diesem Handbuch sind die Namen der Tasten, Knöpfe und Buchsen auf dem Produkt sowie die Namen der Tasten, Menüs usw. in der Software auf Ihrem PC/Mac oder Mobilgerät in eckigen Klammern ([]) angegeben. (z. B. [**File**]-, [**CUE**]-Taste)
- Bitte beachten Sie, dass die Software-Bildschirme und ihre Spezifikationen sowie das äußere Erscheinungsbild und die Spezifikationen der Hardware zum Zeitpunkt der Erstellung dieses Handbuchs noch in der Entwicklung waren und von den endgültigen Spezifikationen abweichen können.
- Bitte beachten Sie, dass je nach der Version des Betriebssystems, den Webbrowser-Einstellungen usw. die Bedienung sich von den in dieser Anleitung beschriebenen Verfahren leicht unterscheiden kann.
- Bitte beachten Sie, dass die Sprache auf dem Softwarebildschirm, der in dieser Bedienungsanleitung beschrieben wird, von der tatsächlichen Sprache abweichen kann.

Lieferumfang

- Netzkabel
- Garantie (für bestimmte Regionen)*
- Digitales Audiokabel
- Analoges Audiokabel
- LAN-Kabel
- Kurzanleitung
- Hinweise für den Gebrauch

* Nur Produkte in Europa.

Für die für Nordamerika und Japan vorgesehenen Produkte sind die Garantieinformationen im Dokument „Hinweise für den Gebrauch“ enthalten.

Produktübersicht

Wir empfehlen Ihnen für ein optimales Erlebnis bei der Verwendung dieses Geräts hauptsächlich von rekordbox analysierte Audiotracks abzuspielen.

rekordbox ist eine Softwareanwendung, die Musikmanagement und DJ-Auftritte unterstützt. Mit diesem Gerät erstellen Sie professionelle DJ-Auftritte mit Audiotracks, die von rekordbox verwaltet werden.

- Sie können rekordbox kostenlos herunterladen.
- Einzelheiten zu rekordbox finden Sie in der rekordbox-Bedienungsanleitung, die unter der folgenden URL erhältlich ist.

rekordbox.com/manual

Weitere Informationen zum Einrichten von rekordbox finden Sie unter „Einführung in rekordbox“ und Einzelheiten zur Verwendung von rekordbox finden Sie in der „Bedienungsanleitung“.

PRO DJ LINK

Sie können die PRO DJ LINK-Funktionen verwenden, indem Sie das Gerät über ein LAN-Kabel an einen PRO DJ LINK-kompatiblen DJ-Mixer und für einige Modi an einen PC/Mac anschließen, auf dem rekordbox läuft.

PRO DJ LINK unterstützt sowohl SD- und USB-Export, bei dem ein Speichergerät (SD-Speicherkarte oder USB-Gerät) verwendet wird, sowie rekordbox LINK Export, bei dem ein PC/Mac verwendet wird, auf dem rekordbox läuft.

❖ SD- und USB-Export

Sie können Audiodateien und Verwaltungsdaten zur Verwendung auf diesem Gerät mit einem Speichergerät (SD, USB) übertragen.

Schritt 1: Zuhause oder im Studio



Fügen Sie Ihrer rekordbox-Bibliothek Audiodateien (Tracks) hinzu. Diese werden automatisch analysiert.



Exportieren Sie die rekordbox-Daten auf ein Speichergerät (SD, USB).

Schritt 2: Club oder Veranstaltungsort

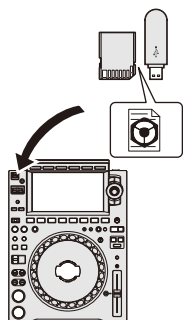

Schließen Sie das Speichergerät (SD, USB) an einen Multiplayer an.

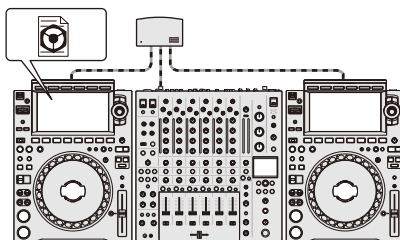

- Der DJ verwendet die Tracks und Daten von rekordbox.
- Teilen Sie die rekordbox-Daten zwischen den Geräten im PRO DJ LINK-Netzwerk.

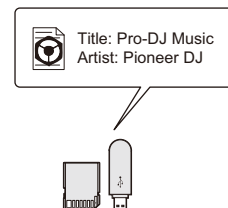

Der Wiedergabeverlauf wird auf dem Speichergerät (SD, USB) gespeichert.

Schritt 3: Zuhause oder im Studio

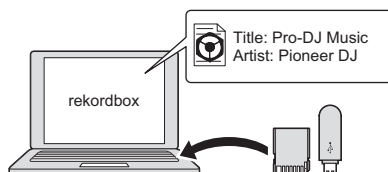

Prüfen und verwalten Sie den Wiedergabeverlauf in rekordbox.

❖ rekordbox LINK-Export

Sie können Audiodateien und Verwaltungsdaten direkt von einem PC/Mac über ein LAN- oder USB-Kabel auf das Gerät übertragen.

Schritt 1: Zuhause oder im Studio



Fügen Sie Ihrer rekordbox-Bibliothek Audiodateien (Tracks) hinzu. Diese werden automatisch analysiert.

Schritt 2: Club oder Veranstaltungsort

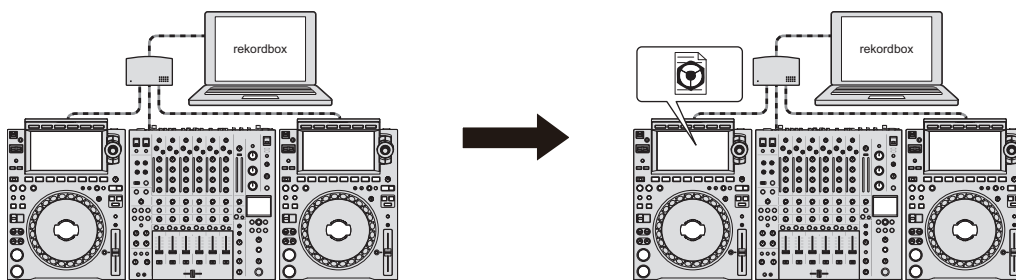

Schließen Sie den PC/Mac an einen Multiplayer an.

- Der DJ verwendet die Tracks und Daten von rekordbox.
- Teilen Sie die rekordbox-Daten zwischen den Geräten im PRO DJ LINK-Netzwerk.

Schritt 3: Zuhause oder im Studio

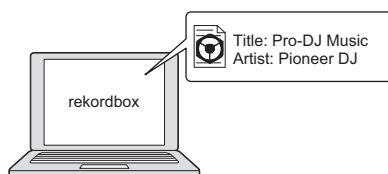

Prüfen und verwalten Sie den Wiedergabeverlauf in rekordbox.

Verwendung von Mobilgeräten

Sie können dieses Gerät mit einem Mobilgerät verbinden, auf dem rekordbox installiert ist, und auf dem Gerät Tracks von rekordbox abspielen.

- Eine Liste der vom Gerät unterstützten Mobilgeräte finden Sie unter der folgenden URL.

rekordbox.com/feature/mobile/

- Einzelheiten zu rekordbox finden Sie unter der folgenden URL.

rekordbox.com

Systemanforderungen

Unterstützte Audioquellen

Dieses Gerät unterstützt die folgende Quellen.

- SD-Speicherkarte*
- USB-Gerät
- PC/Mac (Seite 27)

* SD-Speicherkarten, SDHC-Speicherkarten und miniSD-Speicherkarten und microSD-Speicherkarten (verwenden Sie sie mit einem SD-Speicherkartenadapter) werden in diesem Handbuch unter dem Sammelbegriff „SD-Speicherkarte“ zusammengefasst.

Verwenden Sie SD-Speicherkarten und USB-Geräte, die die folgenden Spezifikationen unterstützen.

Ordnerstruktur	Bis zu 8 Ebenen (Dateien in den unteren Ebenen können nicht mit dem Gerät abgespielt werden.)
Maximale Anzahl von Ordnern	Unbegrenzt (In einem Ordner können bis zu 10.000 Unterordner angezeigt werden.)
Maximale Anzahl von Dateien	Unbegrenzt (In einem Ordner können bis zu 10.000 Dateien angezeigt werden.)
Dateiformat	FAT16, FAT32, HFS+ (NTFS wird nicht unterstützt.)

- Es kann einige Zeit dauern, bis dieses Gerät ein Speichergerät mit vielen Ordnern und Dateien einliest.
- Wir übernehmen keine Verantwortung für jeglichen Datenverlust von einem Speichergerät (SD, USB) oder andere direkte oder indirekte Probleme, die sich aus Verbindungen zu diesem Gerät ergeben.
- Einige SD-Speicherkarten und USB-Geräte funktionieren mit diesem Gerät möglicherweise nicht ordnungsgemäß.

❖ SD-Speicherkarten

- Dieses Gerät kann Audiodateien abspielen, die auf SD-Standards entsprechenden SD-Speicherkarten gespeichert sind.
- CPRM wird nicht unterstützt.

❖ USB-Geräte

- Dieses Gerät kann Audiodateien abspielen, die auf USB-Massenspeichergeräten gespeichert sind.
- Dieses Gerät unterstützt folgende Geräte nicht.
 - Optische Disc-Geräte wie externe DVD/CD-Laufwerke
 - USB-Hubs
- Wenn übermäßiger Strom durch den USB-Anschluss des Geräts fließt, blinkt die USB-Anzeige und das Gerät unterbricht die Stromversorgung des USB-Geräts und beendet die Kommunikation. Trennen Sie das USB-Gerät von diesem Gerät, um den normalen Gerätezustand wiederherzustellen. Verwenden Sie das USB-Gerät nicht erneut mit dieses Gerät.

Wenn Sie das Gerät trotz dieser Maßnahmen nicht in den Normalzustand zurückversetzen können (d. h., wenn dieses Gerät nicht mit einem angeschlossenen USB-Gerät kommuniziert), schalten Sie das Gerät aus und wieder ein.

Unterstützte Dateiformate

Das Gerät unterstützt Audiodateien in den folgenden Formaten.

Ausführung	Erweiterung	Format	Bittiefe	Bit-Rate	Samplingfrequenz
MP3	.mp3	MPEG-1 AUDIO LAYER-3		32 bis 320 Kbit/s	44,1 kHz, 48 kHz
AAC	.m4a, .aac, .mp4	MPEG-4 AAC LC MPEG-2 AAC LC	16 Bit	16 bis 320 Kbit/s	44,1 kHz, 48 kHz
WAV	.wav	WAV			
AIFF	.aif, .aiff	AIFF	16 Bit,		44,1 kHz, 48 kHz,
Apple Lossless	.m4a	ALAC	24 Bit	—	88,2 kHz, 96 kHz
FLAC	.flac, .fla	FLAC			

- Einige Dateien können nicht mit diesem Gerät abgespielt werden, selbst wenn sie in einem unterstützten Format vorliegen.

Bezeichnungen der Teile

Oberseite

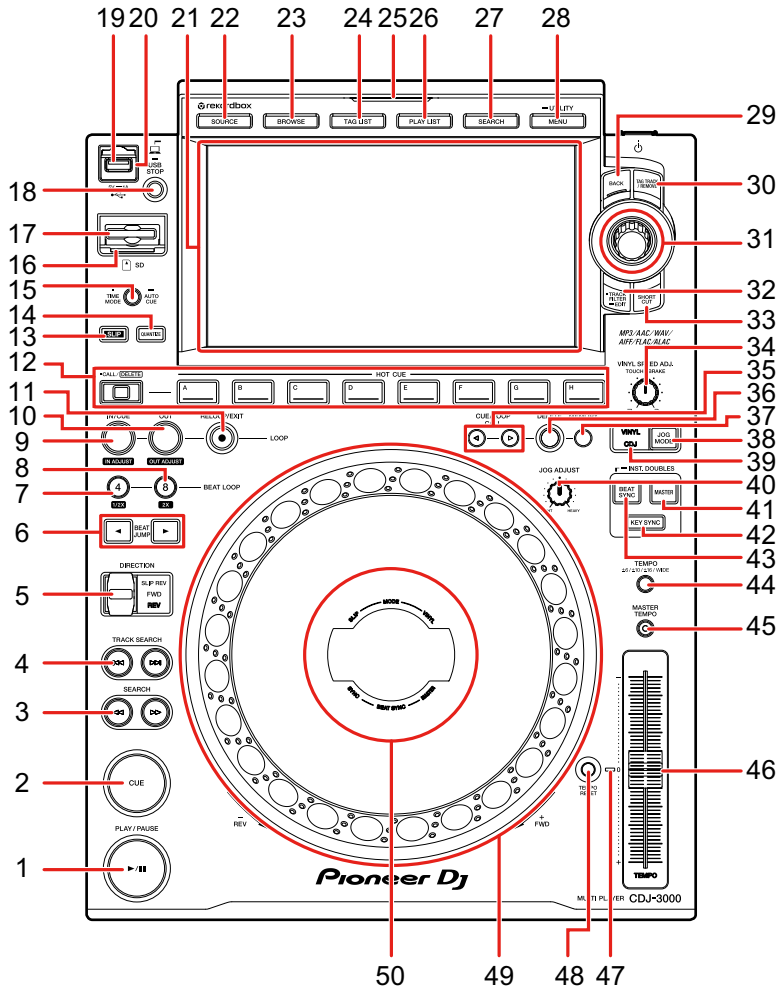

1. **PLAY/PAUSE ►/II-Taste** (Seite 47)
2. **CUE-Taste** (Seite 54)
3. **SEARCH ◀◀, ▶▶ -Tasten** (Seite 48)
4. **TRACK SEARCH ◀◀, ▶▶-Tasten** (Seite 48)
5. **DIRECTION FWD, REV, SLIP REV-Hebel** (Seiten 47, 68)
Leuchtet während der Reverse- oder Slip Reverse-Wiedergabe.
6. **BEAT JUMP ◀, ▶-Tasten** (Seite 66)

Bezeichnungen der Teile

7. **4 BEAT LOOP (1/2X)-Taste** (Seiten 57, 59)
8. **8 BEAT LOOP (2X)-Taste** (Seiten 57, 59)
9. **LOOP IN/CUE (IN ADJUST)-Taste** (Seiten 54, 57)
10. **LOOP OUT (OUT ADJUST)-Taste** (Seite 57)
11. **LOOP RELOOP/EXIT-Taste** (Seiten 59, 63)
12. **HOT CUE (CALL/DELETE, A bis H)-Tasten** (Seiten 43, 62)
13. **SLIP-Taste** (Seite 69)
14. **QUANTIZE-Taste** (Seite 65)
15. **TIME MODE/AUTO CUE-Taste** (Seite 56)
Diese Taste drücken, um die Zeitanzeige zwischen verbleibender Zeit und verstrichener Zeit umzuschalten.
16. **SD-Speicherkartenanzeige**
Blinkt bei der Kommunikation mit einer verbundenen SD-Speicherkarte.
17. **SD-Speicherkartensteckplatz**
18. **USB STOP-Taste** (Seite 35)
19. **USB-Anschluss**
20. **USB-Anzeige**
Blinkt bei der Kommunikation mit einem verbundenen USB-Gerät.
21. **Touchscreen** (Seite 18)
22. **SOURCE-Taste**
Zur Anzeige des [SOURCE]-Bildschirms.
23. **BROWSE-Taste**
Zur Anzeige des BROWSE-Bildschirms.
24. **TAG LIST-Taste**
Zur Anzeige des TAG LIST-Bildschirms.
25. **SOURCE-Anzeige**
Leuchtet in der entsprechenden Farbe für das verwendete Speichergerät (SD, USB) (Seite 18) oder im Standby-Modus.
26. **PLAYLIST-Taste**
Zur Anzeige des PLAYLIST-Bildschirms.
27. **SEARCH-Taste**
Zur Anzeige des SEARCH-Bildschirms.
28. **MENU/UTILITY-Taste** (Seite 77)
29. **BACK-Taste** (Seite 25)

Bezeichnungen der Teile

30. **TAG TRACK/REMOVE-Taste** (Seite 44)
31. **Drehregler** (Seite 24)
32. **TRACK FILTER/EDIT-Taste** (Seite 39)
33. **SHORTCUT-Taste**
Zur Anzeige des [SHORTCUT]-Bildschirms.
34. **VINYL SPEED ADJ. TOUCH/BRAKE-Knopf** (Seite 52)
35. **CUE/LOOP CALL ◀, ▶-Tasten** (Seiten 55, 60)
36. **DELETE-Taste** (Seiten 56, 61)
37. **MEMORY-Taste** (Seiten 55, 60)
38. **JOG MODE-Taste** (Seite 51)
39. **VINYL/CDJ-Anzeige**
Leuchtet zur Anzeige des ausgewählten Modus (Vinyl oder CDJ) (Seite 51).
40. **JOG ADJUST-Knopf** (Seite 52)
41. **MASTER-Taste** (Seite 70)
42. **KEY SYNC-Taste** (Seite 73)
43. **BEAT SYNC/INST.DOUBLES-Taste** (Seiten 70, 71)
44. **TEMPO ±6/±10/±16/WIDE-Taste** (Seite 48)
45. **MASTER TEMPO-Taste** (Seite 49)
46. **TEMPO-Schieberegler** (Seite 48)
47. **TEMPO RESET-Anzeige**
Leuchtet auf, wenn Tempo Rücksetzen eingeschaltet ist.
48. **TEMPO RESET-Taste** (Seite 48)
49. **Jog-Wheel (-REV/+FWD), Jog-Scheibe-Beleuchtung** (Seite 51)
50. **Jog-Anzeige** (Seite 26)

Rückseite

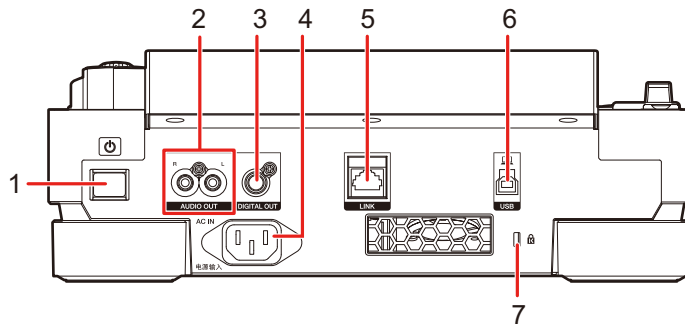

1. **⏻-Taste**
Zum Ein- und Ausschalten des Geräts.
2. **AUDIO OUT L/R-Buchsen**
Zum Anschließen des mitgelieferten analogen Audiokabels.
3. **DIGITAL OUT-Buchsen**
Zum Anschließen des mitgelieferten digitalen Audiokabels.
4. **AC IN**
Zum Anschließen an eine Steckdose mit dem mitgelieferten Netzkabel.
5. **LINK-Anschluss**
Zum Anschließen des mitgelieferten LAN-Kabels.
6. **USB-Anschluss**
Zum Anschließen eines PCs/Mac über ein USB-Kabel.
7. **Kensington-Diebstahlsicherung**
Zum Anschließen eines Kabelschlosses.

Touchscreen

[SOURCE]-Bildschirm

Drücken Sie die [SOURCE]-Taste, um den Quellenauswahlbildschirm anzuzeigen.



1. Gerätesymbol

Zeigt das angeschlossene Gerät und die Playernummer an.

- Wenn für das Gerät [**BACKGROUND COLOR**] eingestellt ist, wird der Hintergrund des Symbols in der ausgewählten Farbe angezeigt.

2. Gerätename

3. Geräteinformation

Zeigt Informationen für das in der Liste hervorgehobene Gerät an.

- Die folgenden Einstellungen stehen für Speichergeräte (SD, USB) zur Verfügung.
 - [**BACKGROUND COLOR**]: Zum Festlegen der Hintergrundfarbe des Symbols (für Speichergeräte (SD, USB), die aus rekordbox exportierte Audiodateien oder Verwaltungsdaten enthalten). Diese Einstellung wird auch auf die Farben für die SD-Speicherkartenanzeige, die USB-Anzeige und einen Teil des Touchscreens angewendet.
 - [**MY SETTINGS LOAD**]: Zum Aufrufen der [**UTILITY**]-Einstellungen und einiger anderer auf dem Speichergerät (SD, USB) gespeicherten Einstellungen.

Durchsuchen-Bildschirm

Drücken Sie die **[BROWSE]**-, **[TAG LIST]**-, **[PLAYLIST]**- oder **[SEARCH]**-Taste, um den Durchsuchen-Bildschirm (Track-Liste) anzuzeigen.

Sie können die rekordbox-Bibliothek auf einem Speichergerät (SD, USB) oder einem angeschlossenen PC/Mac durchsuchen.

- Wenn Sie auf dem BROWSE-Bildschirm ein Speichergerät (SD, USB) durchsuchen, das keine rekordbox-Bibliothek enthält, werden die Ordner- und Tracklisten in einer hierarchischen Struktur angezeigt.

Beispiel: Wenn Sie die [BROWSE]-Taste drücken

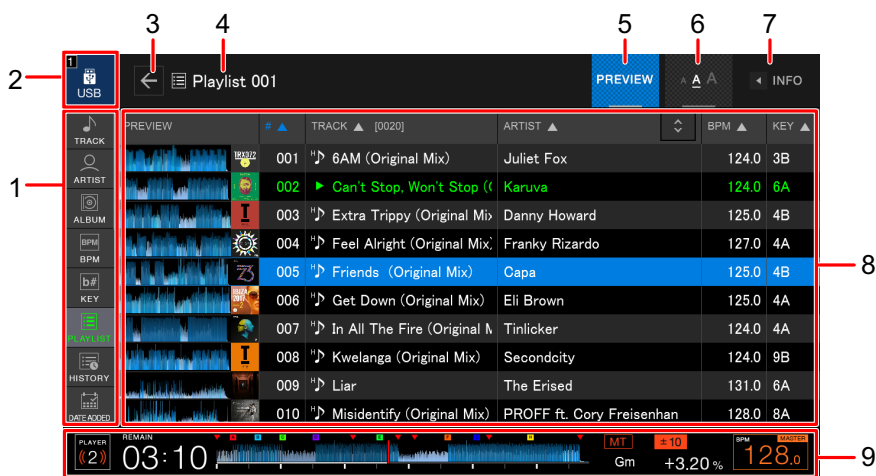

1. Kategorie

Zum Anzeigen der Kategorien.

- Um auszuwählen, welche Kategorien angezeigt werden sollen, gehen Sie in rekordbox zu **[Voreinstellungen]**.

2. Gerätesymbol

Zum Anzeigen des Symbols eines Geräts, das auf dem **[SOURCE]**-Bildschirm ausgewählt wurde (Seite 18).



Zum Anzeigen der nächsthöheren Ebene.

4. Name des ausgewählten Ordners oder der ausgewählten Liste

5. PREVIEW

Zum Ein- oder Ausblenden der **[PREVIEW]**-Spalte.

6. **Schriftgröße**

Zum Ändern der Schriftgröße.

7. **INFO**

Zum Ein- oder Ausblenden der Informationen für den in der Liste hervorgehobenen Track.

8. **Trackliste**

Zum Anzeigen einer Trackliste der ausgewählten Hierarchieebene oder Wiedergabeliste.

- Berühren Sie die Titelzeile, um die Liste zu sortieren.
- Berühren Sie  in der Titelzeile, um den Auswahlbildschirm für die Unterspalte anzuzeigen und eine angezeigte Unterspalte auszuwählen. Um Unterspalten festzulegen, die in der Auswahlliste angezeigt werden sollen, gehen Sie in rekordbox zu **[Voreinstellungen]**.

9. **Wiedergabestatusanzeige** (Seite 21)

Zur Anzeige des Wiedergabestatus des geladenen Tracks.

Wiedergabebildschirm (Wellenform-Bildschirm)

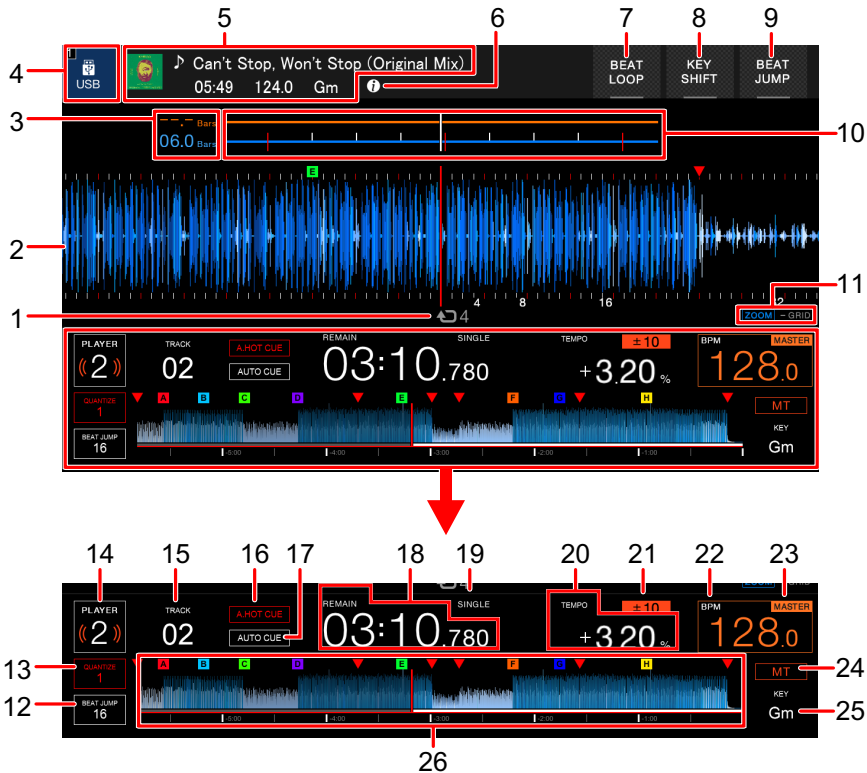

1. Anzahl der Beats für einen Loop

Zur Anzeige der Anzahl der für einen Loop festgelegten Beats.

2. Vergrößerte Wellenform

Zur Anzeige der vergrößerten Wellenform, Cue-Punkte, Loop-Punkte und Hot Cue-Punkte usw., die von rekordbox analysiert wurden.

- Sie können die Wellenformfarbe im [SHORTCUT]-Bildschirm unter [WAVEFORM COLOR] ändern (Seite 84).
- Berühren Sie während der Wiedergabe die gesamte Wellenform, um die vergrößerte Wellenform für den berührten Punkt anzuzeigen.

3. Beat-Countdown

Zur Anzeige der Anzahl der Takte und Beats vom Wiedergabepunkt bis zum nächsten gespeicherten Cue-Punkt.

- Berühren Sie die gesamte Wellenform während der Wiedergabe, um die Anzahl der Takte und Beats vom Wiedergabepunkt bis zum berührten Punkt anzuzeigen.

4. **Gerätesymbol**

Zur Anzeige des Symbols eines Geräts, das auf dem **[SOURCE]**-Bildschirm ausgewählt wurde.

5. **Track-Informationen**

Zur Anzeige der Informationen des geladenen Tracks.

6.

Zur Anzeige der detaillierten Informationen des geladenen Tracks.

7. **BEAT LOOP** (Seiten 58, 68)

8. **KEY SHIFT** (Seite 74)

9. **BEAT JUMP** (Seite 66)

10. **Wellenform-/Phasenmesser**

Zur Anzeige der Takt- und Beat-Abweichungen vom Sync-Master.

- Berühren Sie diese Taste, um zwischen der Anzeige für den Wellenform- und Phasenmesser zu wechseln. Sie können die Anzeigen auch im **[SHORTCUT]**-Bildschirm unter **[WAVEFORM/PHASE METER]** umschalten (Seite 84).

11. **Zoom-/Rastereinstellungsmodus-Anzeige**

Halten Sie den Drehregler gedrückt, um zwischen dem Zoom- und Rastereinstellungsmodus zu wechseln.

- Drehen Sie den Drehregler, um Folgendes zu steuern.
 - Im Zoom-Modus: Vergrößert und verkleinert die Anzeige der Wellenform.
 - Im Rastereinstellungsmodus: Passt das Beatgrid an.

12. **Anzahl der Beats für Beat Jump**

Zur Anzeige der Anzahl der für die **[BEAT JUMP ◀, ▶]**-Tasten eingestellten Beats.

- Stellen Sie die Anzahl der Beats unter **[BEAT JUMP BEAT VALUE]** in den **[UTILITY]**-Einstellungen oder im **[SHORTCUT]**-Bildschirm ein (Seite 78).

13. **Anzahl der Beats für die Quantisierung**

Zur Anzeige der Anzahl der für die Quantisierung eingestellten Beats, wenn die Quantisierung aktiviert ist.

- Stellen Sie die Anzahl der Beats unter **[QUANTIZE BEAT VALUE]** in den **[UTILITY]**-Einstellungen oder im **[SHORTCUT]**-Bildschirm ein (Seite 78).

14. **Player-Nummer**

Zur Anzeige der für das Gerät eingestellten Playernummer.

- Stellen Sie die Playernummer unter **[PLAYER No.]** in den **[UTILITY]**-Einstellungen ein (Seite 80).

15. **Tracknummer**
16. **A. HOT CUE-Anzeige**

Wird angezeigt, wenn [**HOT CUE AUTO LOAD**] eingeschaltet ist (Seite 78).
17. **AUTO CUE-Anzeige**

Wird angezeigt, wenn Auto Cue eingeschaltet ist.
18. **Zeitanzeige (Minuten, Sekunden, Millisekunden)**

Zur Anzeige der verbleibenden oder verstrichenen Zeit.

 - [**REMAIN**] wird für die Anzeige der verbleibenden Zeit angezeigt.
19. **SINGLE/CONTINUE-Anzeige**

Zur Anzeige des Wiedergabemodus für den geladenen Track.

 - Stellen Sie den Wiedergabemodus unter [**PLAY MODE**] in den [**UTILITY**]-Einstellungen ein (Seite 79).
20. **Wiedergabegeschwindigkeit**

Zur Anzeige der vom [**TEMPO**]-Schieberegler eingestellten Wiedergabegeschwindigkeit.
21. **Einstellbereich für die Wiedergabegeschwindigkeit**

Zur Anzeige des Einstellbereichs ausgehend von der ursprünglichen Wiedergabegeschwindigkeit.
22. **BPM**

Zur Anzeige der BPM (Taktschläge pro Minute, d. h. das Tempo) des laufenden Tracks.

 - Der gemessene Wert kann aufgrund unterschiedlicher Messmethoden von dem von unseren DJ-Mixern gemessenem Wert abweichen. Dies ist keine Fehlfunktion.
23. **MASTER/SYNC-Anzeige**

— **MASTER**: Wird angezeigt, wenn das Gerät als Sync-Master eingestellt ist.
— **SYNC**: Wird angezeigt, wenn Beat Sync aktiviert ist.
24. **MT-Anzeige**

Wird angezeigt, wenn Master Tempo aktiviert ist.
25. **Tonart**

Zur Anzeige der Tonart des Tracks.

 - Die Tonart wird grün angezeigt, wenn sie mit der Tonart (verwandte Tonart) des in Sync-Master geladenen Tracks gut übereinstimmt.
26. **Gesamte Wellenform** (Seiten 47, 49)

Zur Anzeige der gesamten Wellenform, Cue-Punkte, Loop-Punkte und Hot Cue-Punkte usw., die von rekordbox analysiert wurden.

 - Sie können die Wellenformfarbe im [**SHORTCUT**]-Bildschirm unter [**WAVEFORM COLOR**] ändern (Seite 84).

Grundlegende Bedienvorgänge des Touchscreens

Verwenden Sie zur Bedienung den Drehregler oder berühren Sie den Bildschirm.

❖ Verwendung des Drehreglers

1 Drehen Sie den Drehregler, um den Cursor zu bewegen und ein Element zu markieren.

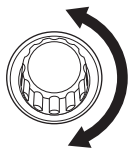

PREVIEW	# ▲	TRACK ▲ [0020]	ARTIST ▲	BPM ▲	KEY ▲
	001	6AM (Original Mix)	Juliet Fox	124.0	3B
	002	Can't Stop, Won't Stop (K	Karuva	124.0	6A
	003	Extra Trippy (Original Mi	Danny Howard	125.0	4B
	004	Feel Alright (Original Mix	Franky Rizardo	127.0	4A
	005	Friends (Original Mix)	Capa	125.0	4B

2 Drücken Sie den Drehregler, um die Auswahl zu bestätigen.

- Wenn Sie den Drehregler drücken, während eine Hierarchieebene markiert ist, wird die untergeordnete Ebene angezeigt.
- Wenn Sie den Drehregler drücken, während ein Track markiert ist, wird der Track geladen und der Wellenform-Bildschirm angezeigt.

❖ Touchbedienung

1 Berühren Sie das gewünschte Element, um es hervorzuheben.

2 Berühren Sie das markierte Element erneut, um die Auswahl zu bestätigen.

- Wenn Sie eine Hierarchieebene berühren, wird die untergeordnete Ebene angezeigt.
- Wenn Sie einen Track berühren, wird [LOAD] angezeigt. Berühren Sie [LOAD], um den Track zu laden und den Wellenform-Bildschirm anzuzeigen.

❖ Rückkehr zur nächsthöheren Ebene

1 Drücken Sie die [BACK]-Taste an der Oberseite des Geräts oder berühren Sie [BACK] auf dem Bildschirm.

Die nächsthöhere Ebene (vorheriger Bildschirm) wird angezeigt.

- Drücken und halten Sie die [BACK]-Taste gedrückt, um die oberste Hierarchieebene hervorzuheben.

Jog-Anzeige

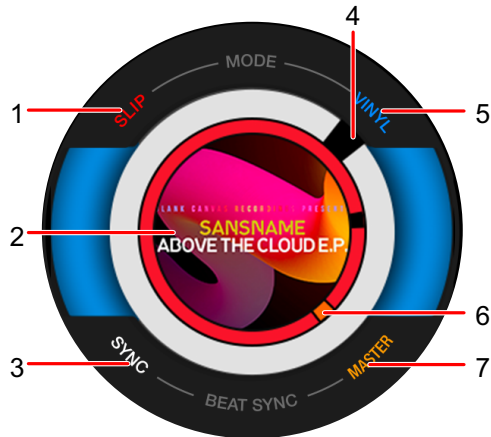

- 1. SLIP-Anzeige**
Leuchtet auf, wenn der Slip-Modus eingeschaltet ist.
- 2. Artwork**
Zur Anzeige des Artworks des geladenen Tracks.
- 3. SYNC-Anzeige**
Leuchtet auf, wenn Beat Sync eingeschaltet ist.
- 4. Wiedergabepunktanzeige**
Zur Anzeige des Wiedergabepunkts (dreht sich während der Wiedergabe und stoppt, wenn der Track angehalten wird).
- 5. VINYL-Anzeige**
Leuchtet auf, wenn der Vinyl-Modus eingeschaltet ist.
- 6. Cue/Loop/Hot Cue-Punkt-Anzeige**
Zur Anzeige des Cues, Loops oder Hot Cue-Punkts.
- 7. MASTER-Anzeige**
Leuchtet auf, wenn das Gerät als Sync-Master eingestellt ist.

Einrichtung auf einem PC/Mac

Installieren Sie die entsprechende Treibersoftware auf Ihrem Computer, um auf dem PC/Mac gespeicherte Audiotracks über das Gerät abzuspielen.

- Audiotreibersoftware (für Windows):
Treibersoftware zur Ausgabe des PC/Mac-Audios bei Verwendung des Geräts mit DJ-Software.
Bei der Verwendung eines Mac muss kein Treiber installiert werden.
- Treibersoftware für den USB-Anschluss (LINK Export) mit rekordbox (für Mac/Windows):
Treibersoftware zum Anschließen des Geräts an rekordbox (Mac/Windows) über USB (LINK Export).
- Informationen zu den neuesten Systemanforderungen, zur Kompatibilität und zu unterstützten Betriebssystemen finden Sie unter der folgenden URL.
pionerdj.com/support/
- Wenn ein PC/Mac ohne installierte Treibersoftware an das Gerät angeschlossen ist, können auf dem PC/Mac Fehler auftreten.
- Fehlfunktionen können durch eine Inkompatibilität mit anderer auf dem PC/Mac installierter Software auftreten.

Installation

❖ Hinweise zur Installation

- Schalten Sie das Gerät vor der Installation aus und trennen Sie das USB-Kabel, mit dem das Gerät und der PC/Mac angeschlossen ist.
- Schließen Sie vor der Installation alle Anwendungen, die auf dem PC/Mac ausgeführt werden.
- Sie benötigen Administratorrechte, um die Treibersoftware auf dem PC/Mac zu installieren.
- Lesen Sie die Bedingungen der Lizenzvereinbarung vor der Installation sorgfältig.
- Wenn Sie die Installation während des Vorgangs abbrechen, beginnen Sie den Installationsvorgang erneut von vorn.

Herunterladen der Treibersoftware

Laden Sie die spezielle Treibersoftware von der unten angegebenen URL auf Ihren PC/Mac herunter.

pioneerdj.com/support/

Installieren der Treibersoftware

- 1 Doppelklicken Sie auf die heruntergeladene Installationsdatei.**
- 2 Lesen Sie die Bedingungen der Lizenzvereinbarung vor der Installation gründlich.**
Wenn Sie den Bedingungen zustimmen, aktivieren Sie das Kontrollkästchen [Ich stimme zu.] und klicken Sie auf [OK].
 - Wenn Sie der Lizenzvereinbarung nicht zustimmen, klicken Sie auf [**Disagree**] (für Mac)/[**Abbrechen**] (für Windows), um die Installation abzubrechen.
- 3 Folgen Sie den Anweisungen auf dem Bildschirm, um die Installation abzuschließen.**

Anschlüsse (Grundlegende Methoden)

Schalten Sie das Gerät aus und ziehen Sie das Netzkabel ab, bevor Sie andere Geräte anschließen.

Schließen Sie den Netzstecker an, nachdem Sie alle anderen Anschlüsse hergestellt haben.

- Verwenden Sie das mitgelieferte Netzkabel.
- Lesen Sie die Bedienungsanleitungen der Geräte, die Sie an dieses Gerät anschließen möchten.
- Verwenden Sie für die Anschlüsse folgende Produkte.
 - Mitgeliefertes LAN-Kabel (oder ein STP-Kabel (CAT5e, abgeschirmt))
 - Switching-Hub mit 1 Gbit/s oder mehr
 - Drahtloser Router oder Zugangspunkt, der IEEE802.11n oder IEEE802.11ac entspricht
- Der Betrieb kann nicht auf allen Produkten garantiert werden, auch wenn die Anforderungen erfüllt sind.

PRO DJ LINK

- Sie können mehrere Multiplayer über ein LAN-Kabel an einen DJ-Mixer anschließen.
- Verwenden Sie einen Switching-Hub (im Handel erhältlich), um mehrere Multiplayer an einen DJ-Mixer mit nur einem LAN-Anschluss anzuschließen.
- Sie können bis zu 6 Multiplayer über einen Switching-Hub an einen DJ-Mixer anschließen (bis zu 4 bei einem vor 2020 angebotenen Multiplayer), wenn der DJ-Mixer über genügend Anschlüsse verfügt.
- Stellen Sie die Playernummer am Gerät so ein, dass sie mit der Kanalnummer des DJ-Mixers übereinstimmt, der über das Audiokabel verbunden ist. Die Playernummer wird unten links im Bildschirm angezeigt. Sie können die Playernummer unter [**PLAYER No.**] in den [**UTILITY**]-Einstellungen ändern (Seite 80).

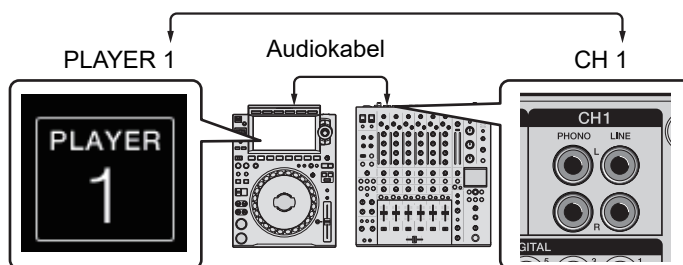

Anschlüsse (Grundlegende Methoden)

- Verwenden Sie keinen Switching-Hub, wenn Sie Anschlüsse mit einem DJ-Mixer herstellen, der über ausreichend LAN-Anschlüsse für alle Multiplayer verfügt. Schließen Sie die Kabel stattdessen direkt an die Anschlüsse an.
- Trennen Sie das LAN-Kabel nicht, während Audio-Dateien zwischen den Geräten im Pro DJ LINK-Netzwerk geteilt werden.
- Trennen Sie die Speichergeräte (SD, USB), bevor Sie die LAN-Kabel trennen.
- Installieren Sie die Treibersoftware für den USB-Anschluss (LINK Export) mit rekordbox (für Mac/Windows), bevor Sie einen PC/Mac über USB an das Gerät anschließen (Seite 27).

SD- und USB-Export

➤ Weitere Informationen: SD- und USB-Export (Seite 8)

Anschlussschema (wenn 4 Multiplayer angeschlossen sind):

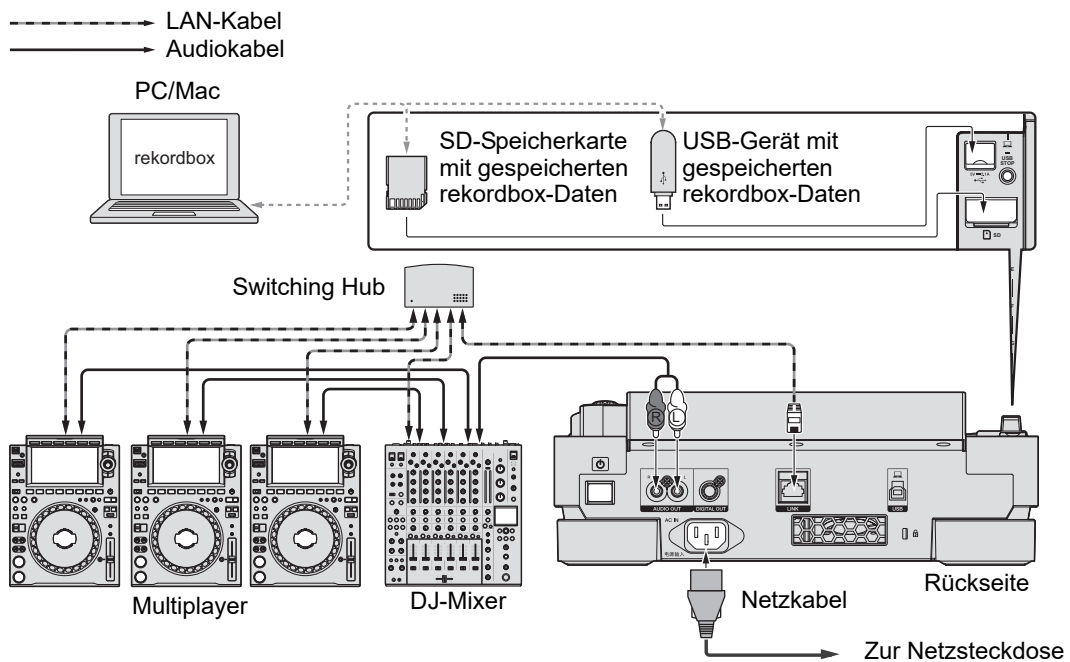

rekordbox LINK-Export

➤ Weitere Informationen: rekordbox LINK-Export (Seite 9)

- Schließen Sie einen PC/Mac über ein LAN-Kabel, USB-Kabel oder einen WLAN-Router (Wi-Fi-Router) an.
- Weitere Einzelheiten zum Anschließen mobiler Geräte an das Gerät finden Sie unter der folgenden URL.

pioneerdj.com/support/

❖ Kabel-LAN-Verbindung

Sie können bis zu 2 Computer (PC/Mac) anschließen.

Anschlussschema (wenn 4 Multiplayer angeschlossen sind):

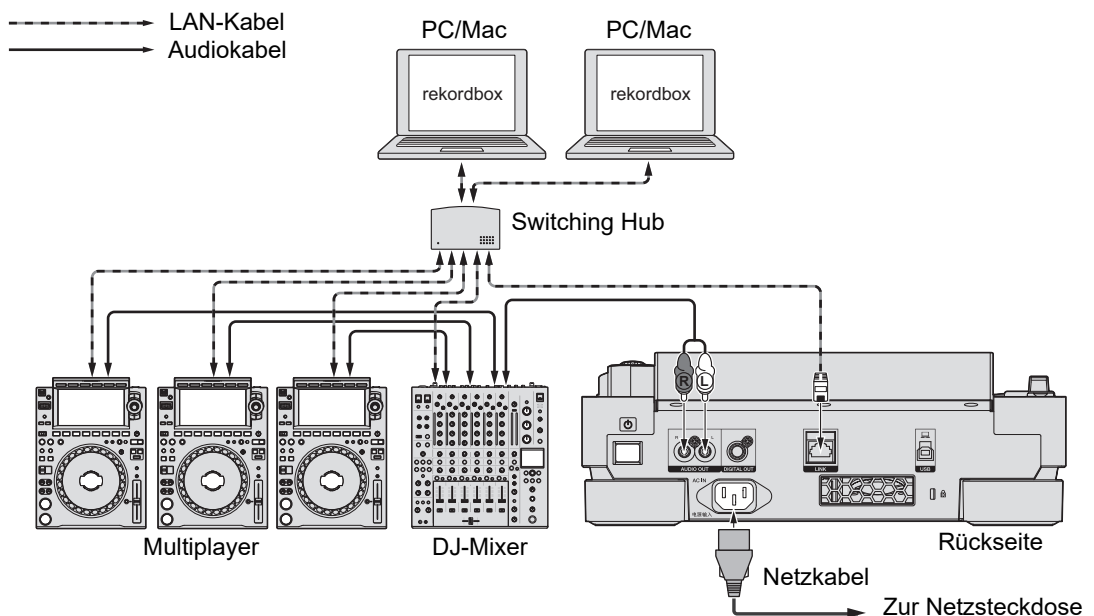

Anschlüsse (Grundlegende Methoden)

❖ USB-Anschluss

Sie können bis zu 2 Computer (PC/Mac) anschließen.

Anschlusschema (wenn 4 Multiplayer angeschlossen sind):

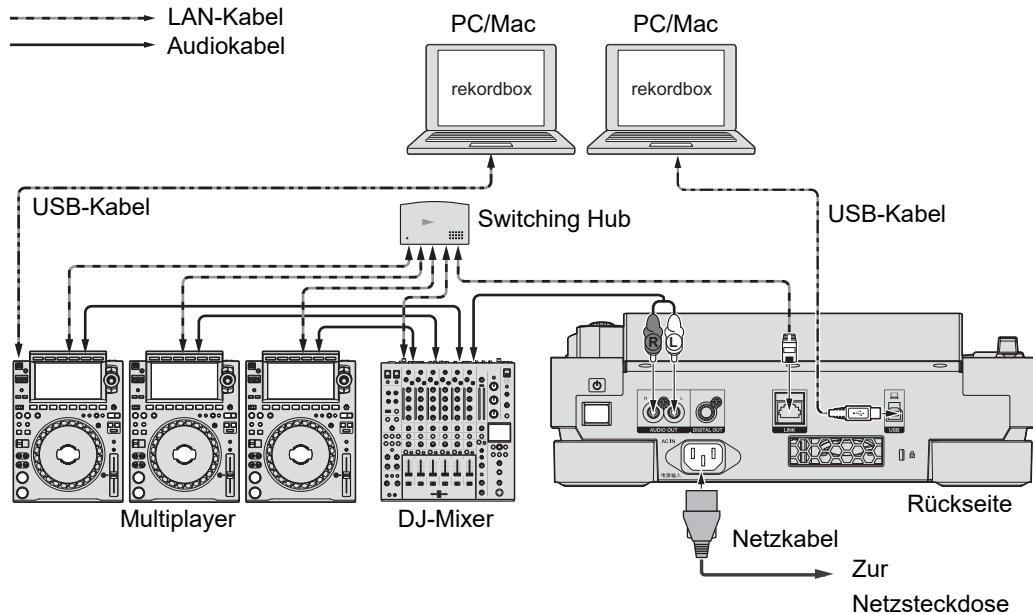

- Stecken Sie ein USB-Kabel gerade in den USB-Anschluss an der Rückseite oder trennen Sie es gerade von diesem Anschluss ab. Üben Sie keine Kraft in vertikaler oder horizontaler Richtung aus.

Anschlüsse (Grundlegende Methoden)

❖ WLAN-Anschluss (Wi-Fi)

Sie können bis zu 4 Computer (PC/Mac) anschließen.

Anschlusschema (wenn 4 Multiplayer angeschossen sind):

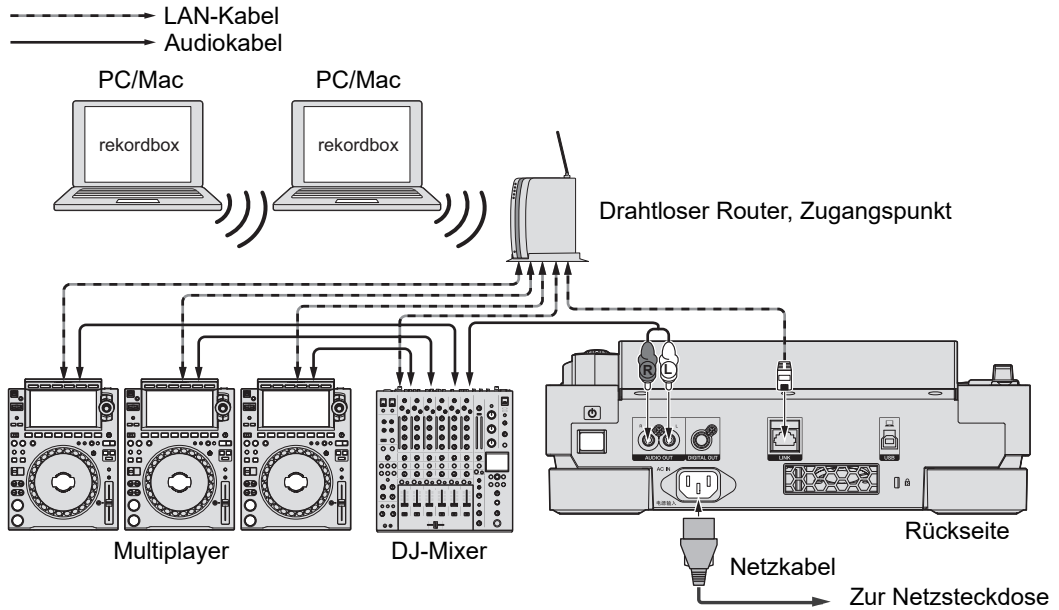

Speichergeräteanschluss (SD, USB)

SD-Speicherkarte

- Nehmen Sie die SD-Speicherkarte nicht aus dem Gerät und schalten Sie das Gerät nicht aus, während die SD-Speicherkartenanzeige blinkt. Die Verwaltungsdaten des Geräts werden möglicherweise gelöscht oder die SD-Speicherkarte wird möglicherweise nicht mehr lesbar.
- Drücken oder ziehen Sie nicht mit Gewalt an der Abdeckung der SD-Speicherkarte, da diese sonst beschädigt werden könnte.

Einsetzen einer SD-Speicherkarte

- 1 Öffnen Sie die Abdeckung der SD-Speicherkarte.**
- 2 Setzen Sie die SD-Speicherkarte mit der Rückseite nach vorne und der Kerbe nach untenweisend ein und drücken Sie sie gerade bis zum Anschlag nach unten.**
- 3 Schließen Sie die Abdeckung der SD-Abdeckung.**

Entfernen einer SD-Speicherkarte

- 1 Öffnen Sie die Abdeckung der SD-Speicherkarte.**

Die SD-Speicherkartenanzeige blinkt einige Sekunden lang.

- 2 Drücken Sie die SD-Speicherkarte nach unten, wenn die SD-Speicherkartenanzeige nicht mehr blinkt.**

Die Karte wird ausgeworfen.

- 3 Ziehen Sie die SD-Speicherkarte gerade heraus.**

4 Schließen Sie die Abdeckung der SD-Abdeckung.

USB-Gerät

- Trennen Sie kein USB-Gerät vom Gerät und schalten Sie das Gerät nicht aus, während die USB-Geräteanzeige blinkt. Die Verwaltungsdaten des Geräts werden möglicherweise gelöscht oder das USB-Gerät wird möglicherweise nicht mehr lesbar.
- Drücken oder ziehen Sie nicht mit Gewalt an der USB-Anschlussabdeckung, da diese sonst beschädigt werden könnte.

Anschließen eines USB-Geräts

- 1 Öffnen Sie die Abdeckung des USB-Anschlusses.
- 2 Stecken Sie ein USB-Gerät gerade bis zum Anschlag ein.

Trennen eines USB-Geräts

- 1 Drücken und halten Sie die [USB STOP]-Taste gedrückt, bis die USB-Anzeige aufhört zu blinken.
- 2 Ziehen Sie das USB-Gerät gerade heraus.
- 3 Schließen Sie die Abdeckung des USB-Anschlusses.

Track-Auswahl

Auswählen einer Quelle

1 Drücken Sie die [SOURCE]-Taste.

An das Gerät angeschlossene Geräte werden auf dem [SOURCE]-Bildschirm angezeigt.

2 Wählen Sie ein Gerät aus.

Auswählen eines Tracks

Auswählen eines Tracks auf dem Durchsuchen-Bildschirm

1 Öffnen Sie den Durchsuchen-Bildschirm.

Es wird eine Trackliste angezeigt.

 Weitere Informationen: Durchsuchen-Bildschirm (Seite 19)

2 Wählen Sie einen Track aus.

- Wenn [LOAD LOCK] in den [UTILITY]-Einstellungen auf [LOCK] eingestellt ist, können Sie keinen anderen Track laden, während ein Track abgespielt wird (Seite 78). Stellen Sie [LOAD LOCK] auf [UNLOCK] oder drücken Sie die [PLAY/PAUSE ▶/II]-Taste, um die Wiedergabe anzuhalten, und laden Sie dann einen anderen Track.

Auswählen eines kürzlich abgespielten Tracks

1 Drücken Sie die [MENU/UTILITY]-Taste auf dem Wellenform-Bildschirm.

Es wird eine Liste mit den kürzlich abgespielten Tracks angezeigt.

2 Wählen Sie einen Track aus.

- Drücken Sie die [MENU/UTILITY]- oder [BACK]-Taste, um die Liste zu schließen.

Suchen nach einem Track

Verwendung der Suchfunktion

Die Suchfunktion ist nur beim Durchsuchen der rekordbox-Bibliothek verfügbar.

1 Drücken Sie die [SEARCH]-Taste.

Der SEARCH-Bildschirm wird angezeigt.

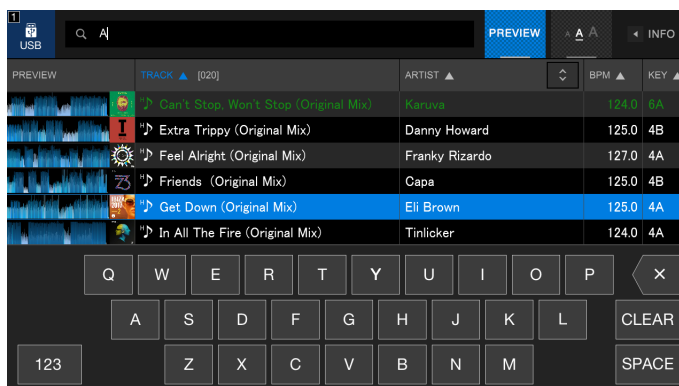

2 Geben Sie ein Suchwort über die Tastatur ein.

In einer Liste werden alle Tracks angezeigt, die dieses Suchwort enthalten.

- Sie können mehrere Suchwörter mit einem Leerzeichen voneinander getrennt eingeben.

Verwenden der Sprung-Funktion

Dieses Gerät unterstützt 2 Sprungmodi.

❖ Alphabet-Sprung

1 Drücken und halten Sie den Drehregler gedrückt, wenn die alphabetisch geordnete Liste angezeigt wird.

Der Alphabet-Sprungmodus wird eingeschaltet und der erste Buchstabe des markierten Tracks oder der markieren Kategorie wird auf dem Bildschirm angezeigt.

- Im Alphabet-Sprungmodus werden A bis Z, 0 bis 9 und einige Symbole angezeigt.

2 Drehen Sie den Drehregler, um den Bildschirm zu durchblättern.

Der Cursor springt zu dem Track oder zu der Kategorie, dessen bzw. deren erster Buchstabe dem angezeigten Zeichen entspricht.

- Der Cursor springt nicht, wenn keine Tracks oder keine Kategorien vorhanden sind, deren erster Buchstabe dem angezeigten Zeichen entspricht.

❖ Seitensprung

1 Drücken und halten Sie den Drehregler gedrückt, wenn eine andere als die alphabetisch geordnete Liste angezeigt wird.

Der Seitensprung-Modus wird eingeschaltet.

2 Drehen Sie den Drehregler, um den Bildschirm zu durchblättern.

Der Cursor springt zum ersten Track in der Liste auf jeder Seite.

Verwenden des Trackfilters

Sie können Tracks nach BPM, Tonhöhe oder nach von rekordbox usw. hinzugefügten Tag-Informationen filtern. Der Trackfilter ist nur beim Durchsuchen der rekordbox-Bibliothek verfügbar.

Auf dem Bearbeitungsbildschirm des Trackfilters können die Filterkriterien eingestellt werden.

- Der Trackfilter kann in folgenden Fällen nicht verwendet werden:
 - Wenn der TAG LIST-Bildschirm angezeigt wird.
 - Wenn der SEARCH-Bildschirm angezeigt wird.
 - Wenn die [MATCHING]-Kategorie angezeigt wird.
 - Wenn die [HOT CUE BANK]-Kategorie angezeigt wird.
 - Wenn die [FOLDER]-Kategorie angezeigt wird.
- Die Filterkriterien werden für jedes Speichergerät (SD, USB) gespeichert.

❖ Filtern von Tracks

1 Drücken Sie die [TRACK FILTER/EDIT]-Taste.

Die Tracks werden nach den derzeit eingestellten Kriterien gefiltert.

❖ Einstellen der Kriterien auf dem Bearbeitungsbildschirm für den Trackfilter

1 Drücken und halten Sie die [TRACK FILTER/EDIT]-Taste gedrückt.

Der Bearbeitungsbildschirm für den Trackfilter wird angezeigt.

2 Geben Sie die Filterkriterien an.

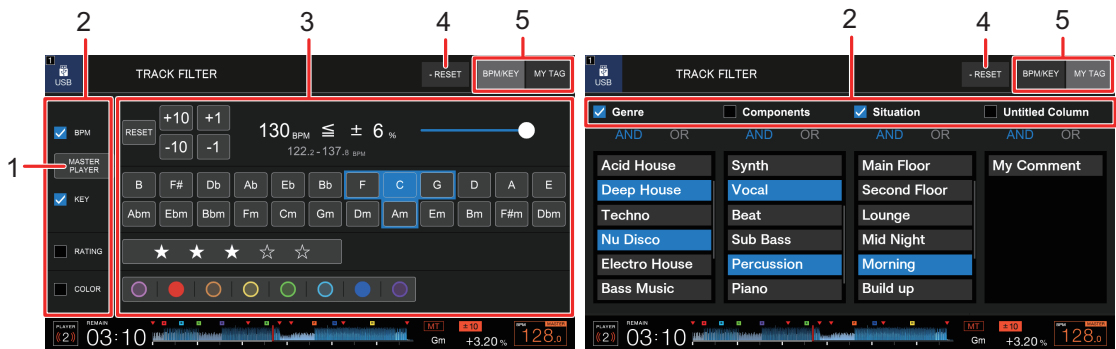

1. MASTER PLAYER

Berühren Sie diese Taste, um die BPM und die Tonhöhe des derzeit auf dem Master-Player abgespielten Tracks abzurufen.

2. Kontrollkästchen

Setzen Sie ein Häkchen in die Kontrollkästchen, um diese Filter zu aktivieren.

3. Filterkriterien

Wenn **[BPM/KEY]** ausgewählt ist:

- **BPM:** Berühren Sie **[-10]**, **[-1]**, **[+1]** oder **[+10]**, um die BPM einzustellen. Berühren Sie **[RESET]**, um die Standardeinstellung (130 BPM) wiederherzustellen.
- **RANGE:** Zum Filtern der Tracks entsprechend dem BPM-Bereich (0 bis 6 %).
- **KEY:** Zum Filtern der Tracks entsprechend der verwandten Tonhöhe.
- **RATING:** Zum Filtern der Tracks entsprechend der Bewertung.
- **COLOR:** Zum Filtern der Tracks entsprechend der Farbe.

Wenn **[MY TAG]** ausgewählt ist:

- **Und/Oder-Sucheinstellung:** Zum Festlegen der „Und“- oder „Oder“-Suche in der „My Tag“-Kategorie. Die Suche in den „My Tag“-Kategorien ist auf die „Und“-Suche festgelegt.
- **„My Tag“-Anzeige:** Zur Anzeige der von rekordbox festgelegten „My Tags“. Wählen Sie „My Tags“ als Filterkriterium aus.

4. RESET

Drücken und halten Sie diese Taste gedrückt, um die Filterkriterien auf die Standardeinstellungen zurückzusetzen.

5. BPM/KEY-Registerkarte, MY TAG-Registerkarte

Zum Wechseln zwischen den Filterkriterien.

Mithören des Sounds vor dem Laden eines Tracks (Touch Preview)

Sie können den Sound eines Tracks über einen DJ-Mixer mithören, bevor Sie den Track laden.

- 1 Schließen Sie das Gerät und einen Touch Preview-kompatiblen DJ-Mixer über PRO DJ LINK an.**
- 2 Schließen Sie Kopfhörer an den DJ-Mixer an.**
- 3 Drücken Sie die [LINK CUE]-Taste am DJ-Mixer.**
- 4 Berühren Sie [PREVIEW] auf dem Durchsuchen-Bildschirm, um die Wellenform in der Trackliste anzuzeigen.**

 Weitere Informationen: Durchsuchen-Bildschirm (Seite 19)

5 Berühren Sie die Wellenform.

Hören Sie den Sound ab dem berührten Punkt mit Ihren Kopfhörern mit.

- Sie können einen Track auch mithören, wenn auf dem gleichen Player ein anderer Track abgespielt wird.

Verwenden der Verlaufsfunktion

Tracks, die ungefähr 1 Minute lang abgespielt wurden, werden im Verlauf (in einer Wiedergabeliste) aufgezeichnet.

- Wenn ein Speichergerät (SD, USB) an das Gerät angeschlossen wird, wird darauf automatisch ein neuer Verlauf erstellt.
- Sie können die Bezeichnung des Verlaufs unter **[HISTORY NAME]** in den **[UTILITY]**-Einstellungen festlegen (Seite 81).
- Wenn Sie einen Track mehrmals hintereinander abspielen, wird er möglicherweise nicht im Verlauf aufgezeichnet.
- Informationen, wie der Name des im Verlauf aufgezeichneten Tracks, werden grün angezeigt (verweist darauf, dass der Track abgespielt wurde).
- Sie können durch Drücken der **[MENU/UTILITY]**-Taste die Anzeigefarbe für die Namen der Tracks in der **[PLAYLIST]**-Kategorie zu grün ändern (verweist darauf, dass der Track abgespielt wurde). Wenn die Farbe zu grün geändert wird, wird der Track im Verlauf aufgezeichnet.

Anzeige des Verlaufs

1 Drücken Sie die **[BROWSE]**-Taste.

Der BROWSE-Bildschirm wird angezeigt.

2 Wählen Sie als Kategorie **[HISTORY]** aus.

Die Verlaufsliste wird angezeigt.

Löschen des Verlaufs

1 Wählen Sie in der Verlaufsliste den zu löschenden Verlauf aus und drücken Sie die **[MENU/UTILITY]**-Taste.

Das Löschenmenü wird angezeigt.

2 Wählen Sie **[DELETE]** oder **[ALL DELETE]**.

- **[DELETE]**: Löscht den ausgewählten Verlauf.
- **[ALL DELETE]**: Löscht die gesamte Verlaufsliste.

Verwenden einer Hot Cue-Bank

Mithilfe von einer mit rekordbox eingestellten Hot Cue-Bank können Sie den **[HOT CUE]**-Tasten (**A** bis **H**) Hot Cues auf dem Gerät zuweisen.

- Hot Cue-Banks können nicht auf dem Gerät bearbeitet werden. Sie können nur mit rekordbox bearbeitet werden. Einzelheiten finden Sie in der rekordbox-Bedienungsanleitung, die unter der folgenden URL erhältlich ist.

rekordbox.com/manual

1 Drücken Sie die **[BROWSE]**-Taste.

Der BROWSE-Bildschirm wird angezeigt.

2 Wählen Sie als Kategorie **[HOT CUE BANK]** aus.

Eine Liste mit den Hot Cue-Banks wird angezeigt.

3 Wählen Sie eine Hot Cue-Bank aus.

Es werden in der ausgewählten Hot Cue-Bank registrierte Hot Cues angezeigt.

4 Berühren Sie Hot Cue-Bank oder drücken Sie den Drehregler.

Die in der Hot Cue-Bank registrierten Hot Cues werden den **[HOT CUE]**-Tasten (**A** bis **H**) am Gerät zugewiesen.

Verwenden der Tag-Liste

Sie können einen Track taggen, den Sie als Nächstes abspielen möchten oder der gut in Ihren DJ-Auftritt passen würde, und diesen Track dann über die Tag-Liste überprüfen.

- Sie können die Tag-Liste über Multiplayer anzeigen, die im PRO DJ LINK-Netzwerk angeschlossen sind.
- Für jedes Speichergerät (SD, USB) wird eine Tag-Liste erstellt. Ein Track kann nicht auf mehreren Speichergeräten (SD, USB) registriert werden, die mit Multiplayern im PRO DJ LINK-Netzwerk verbunden sind.
- Auf jedem Speichergerät (SD, USB) können bis zu 100 Tracks in der Tag-Liste registriert werden.
- Ein Track kann nur einmal in einer Tag-Liste registriert werden.

Registrieren eines Tracks in der Tag-Liste

1 Markieren Sie einen Track.

2 Drücken Sie die [TAG TRACK/REMOVE]-Taste.

Für die in der Tag-Liste registrierten Tracks wird ein Häkchen angezeigt.

- Drücken Sie die [TAG TRACK/REMOVE]-Taste auf dem Wellenform-Bildschirm, um den geladenen Track in der Tag-Liste zu registrieren.

Entfernen eines Tracks aus der Tag-Liste

❖ Löschen eines einzelnen Tracks im Tag-Listen-Bildschirm

1 Markieren Sie einen Track.

2 Drücken und halten Sie die [TAG TRACK/REMOVE]-Taste gedrückt.

Der Track wird aus der Tag-Liste entfernt.

❖ Löschen eines einzelnen Tracks im BROWSE-, PLAYLIST- oder SEARCH-Bildschirm

1 Markieren Sie einen Track.

2 Drücken Sie die [TAG TRACK/REMOVE]-Taste.

Der Track wird aus der Tag-Liste entfernt.

❖ Löschen eines einzelnen Tracks im Wellenform-Bildschirm

1 Drücken Sie die [TAG TRACK/REMOVE]-Taste auf dem Wellenform-Bildschirm.

Der Track wird aus der Tag-Liste entfernt.

❖ Gleichzeitiges Entfernen aller Tracks

1 Drücken Sie die [TAG LIST]-Taste.

Der TAG LIST-Bildschirm wird angezeigt.

2 Drücken Sie die [MENU/UTILITY]-Taste.

[TAG LIST MENU] wird angezeigt.

3 Wählen Sie [REMOVE ALL TRACKS].

Alle Tracks in der Tag-Liste werden gelöscht.

- Wenn Sie einen Track, der gerade abgespielt wird, aus der Tag-Liste löschen, wird der Track bis zum Ende abgespielt. Der nächste Track wird nicht abgespielt.

Konvertieren der Tag-Liste in eine Playliste

In der **[PLAYLIST]**-Kategorie wird eine aus einer Tag-Liste konvertierte Playliste angezeigt.

- Sie können eine Tag-Liste nicht in eine Playliste konvertieren, wenn die rekordbox-Bibliothek nicht auf einem Speichergerät (SD, USB) gespeichert ist.
- Wenn in der Tag-Liste eine Mischung von Tracks registriert ist, die nur teilweise von rekordbox verwaltet werden, können nur die von rekordbox verwalteten Tracks in eine Playliste konvertiert werden.

1 Drücken Sie die **[TAG LIST]**-Taste.

Der TAG LIST-Bildschirm wird angezeigt.

2 Drücken Sie die **[MENU/UTILITY]**-Taste.

[TAG LIST MENU] wird angezeigt.

3 Wählen Sie **[CREATE PLAYLIST]**.

Die Tag-Liste wird in eine Playliste mit der Bezeichnung **[TAG LIST XXX]** konvertiert.

Wiedergabe

Wiedergabe/Pause

1 Drücken Sie die [PLAY/PAUSE ►/II]-Taste.

Während der Pause: Startet die Wiedergabe des geladenen Tracks.

Während der Wiedergabe: Hält den Track an.

Wiedergabe eines Tracks vom berührten Punkt der gesamten Wellenform

1 Berühren Sie die gesamte Wellenform während der Pause oder während Sie im Vinyl-Modus auf das Jog-Wheel drücken.

Der geladene Track wird ab dem berührten Punkt abgespielt.

- Sie können den Wiedergabepunkt schnell verschieben, indem Sie Ihren Finger auf der gesamten Wellenform zum gewünschten Punkt schieben.

Reverse-Wiedergabe

1 Bringen Sie den [DIRECTION FWD, REV, SLIP REV]-Hebel in die [REV]-Seite.

Der geladene Track wird rückwärts abgespielt.

- Die Bedienung des Jog-Wheels erfolgt ebenfalls auf umgekehrte Weise.
- Wenn Sie während der Reverse-Wiedergabe eine Tracksuche oder Loop-Wiedergabe vornehmen, ist eventuell kein Scratching möglich.

Grundlegende Bedienvorgänge während der Wiedergabe

Funktionen	Beschreibungen
Schnellvorlauf/ Schnellrücklauf	Drücken Sie die [SEARCH ►►]- oder [SEARCH ◄◄]-Taste für einen Schnellvorlauf/Schnellrücklauf. Der Schnellvorlauf oder Schnellrücklauf wird so lange fortgesetzt, bis Sie die Taste loslassen.
Tracksuche	Drücken Sie die [TRACK SEARCH ►►]-Taste, um zum Anfang des nächsten Tracks zu springen. Drücken Sie die [TRACK SEARCH ◄◄]-Taste, um zum Anfang des derzeit abgespielten Tracks zu springen. Drücken Sie die Taste zweimal, um zum Anfang des vorherigen Tracks zu springen.
Frame-Suche	Drücken Sie die [SEARCH ►►]- oder [SEARCH ◄◄]-Taste oder drehen Sie das Jog-Wheel während der Pause, um die Pausenposition zu verschieben.
Superschnelle Suche	Drehen Sie das Jog-Wheel, während Sie die [SEARCH ►►]- oder [SEARCH ◄◄]-Taste drücken, um den Schnellvorlauf oder Schnellrücklauf zu beschleunigen.
Superschnelle Track-Suche	Drehen Sie das Jog-Wheel, während Sie die [TRACK SEARCH ◄◄]- oder [TRACK SEARCH ►►]-Taste drücken, um schnell in der entsprechenden Drehrichtung durch die Tracks zu scrollen.

Anpassen der Wiedergabegeschwindigkeit (Temporegelung)

1 Verschieben Sie den [TEMPO]-Schieberegler.

Zur [+]-Seite: Erhöht die Wiedergabegeschwindigkeit.

Zur [-]-Seite: Verringert die Wiedergabegeschwindigkeit.

- Der variable Bereich des [TEMPO]-Schiebereglers ändert sich mit jeder Betätigung der [TEMPO ±6/±10/±16/WIDE]-Taste in der Reihenfolge ±6 (0,02 %) → ±10 (0,05 %) → ±16 (0,05 %) → WIDE (0,5 %)*.
Der einstellbare Bereich von [WIDE] beträgt ±100 %. Der Track hält an, wenn das Tempo auf -100 % gesetzt wird.
* Der Wert in Klammern gibt die Einstelleinheit an.
- Drücken Sie die [TEMPO RESET]-Taste, um einen Track unabhängig von der Einstellung des [TEMPO]-Schiebereglers in seinem ursprünglichen Tempo abzuspielen (die [TEMPO RESET]-Anzeige leuchtet auf).

Einstellen der Wiedergabegeschwindigkeit ohne Ändern der Tonhöhe (Master Tempo)

Wenn Sie Master Tempo einschalten, können Sie die Wiedergabegeschwindigkeit eines Tracks mit dem [TEMPO]-Schieberegler anpassen, ohne die Tonhöhe zu verändern.

1 Drücken Sie die [MASTER TEMPO]-Taste, um Master Tempo einzuschalten.

Die Taste leuchtet, wenn Master Tempo eingeschaltet ist.

- Drücken Sie die [MASTER TEMPO]-Taste erneut, um Master Tempo auszuschalten.

Mithören eines anderen Trackabschnitts während der Wiedergabe (Touch Cue)

Wenn Sie die gesamte Wellenform berühren, während ein Track abgespielt wird, können Sie den Sound ab dem berührten Punkt über einen DJ-Mixer mithören, ohne den Ausgangston zu beeinträchtigen.

1 Schließen Sie das Gerät und einen Touch Cue-kompatiblen DJ-Mixer über PRO DJ LINK an.

2 Schließen Sie Kopfhörer an den DJ-Mixer an.

3 Drücken Sie die [LINK CUE]-Taste am DJ-Mixer.

4 Berühren Sie die gesamte Wellenform auf dem Wellenform-Bildschirm.

Sie können den Sound ab dem berührten Punkt mit Ihren Kopfhörern mithören.

- Die Wellenform des berührten Punktes wird vergrößert und als vergrößerte Wellenform angezeigt.
- Halten Sie die Wellenform berührt, um den Sound mitzuhören.

Verwenden des Jog-Wheels

Einstellen des Jog-Wheel-Modus

1 Drücken Sie die [JOG MODE]-Taste.

Bei jedem Tastendruck wird zwischen den folgenden Modi umgeschaltet.

- **Vinyl-Modus:** Stoppt die Wiedergabe, wenn einmal auf die Oberseite des Jog-Wheels gedrückt wird, und scratcht einen Track, wenn das Jog-Wheel gleichzeitig gedrückt und gedreht wird.
- **CDJ-Modus:** Die Wiedergabe wird bei der Bedienung des Jog-Wheels nicht angehalten und der Track nicht gescratcht.

Bedienvorgänge des Jog-Wheels

Funktionen	Beschreibungen
Pitch Bend	<p>Drehen Sie den äußeren Teil des Jog-Wheels während der Wiedergabe im Uhrzeigersinn, um die Wiedergabegeschwindigkeit zu erhöhen, und gegen den Uhrzeigersinn, um sie zu verringern. Beenden Sie den Drehvorgang, um zur normale Wiedergabegeschwindigkeit zurückzukehren.</p> <ul style="list-style-type: none">• Im CDJ-Modus können Sie dieselben Vorgänge ausführen, indem Sie das Jog-Wheel drehen und dabei auf die Oberseite drücken.
Scratch	<p>Drehen Sie während der Wiedergabe im Vinyl-Modus das Jog-Wheel und drücken Sie gleichzeitig auf seine Oberseite, um einen Track zu scratchen.</p> <p>Lassen Sie das Jog-Wheel los, um zur normalen Wiedergabe zurückzukehren.</p>
Frame-Suche	<p>Drehen Sie das Jog-Wheel während der Pause, um die Pausenposition zu verschieben.</p>

Funktionen	Beschreibungen
Superschnelle Suche	Drehen Sie das Jog-Wheel, während Sie die [SEARCH ►►] - oder [SEARCH ◀◀] -Taste drücken, um den Schnellvorlauf oder Schnellrücklauf zu beschleunigen.
Superschnelle Track-Suche	Drehen Sie das Jog-Wheel, während Sie die [TRACK SEARCH ◀◀] - oder [TRACK SEARCH ►►] -Taste drücken, um schnell in der entsprechenden Drehrichtung durch die Tracks zu scrollen.

Einstellen des Gewichts des Jog-Wheels

1 Drehen Sie den **[JOG ADJUST]**-Knopf.

Im Uhrzeigersinn drehen: Erhöht das Gewicht.

Gegen den Uhrzeigersinn drehen: Verringert das Gewicht.

Anpassen der Wiedergabe- und Stoppgeschwindigkeit (im Vinyl-Modus)

Sie können folgende Geschwindigkeitsoptionen einstellen.

- Die Geschwindigkeit, mit der sich die Wiedergabe verlangsamt und anhält, nachdem die Oberseite des Jog-Wheels oder die **[PLAY/PAUSE ►/II]**-Taste gedrückt wurde
- Die Geschwindigkeit, mit der die normale Wiedergabe fortgesetzt wird, nachdem die Oberseite des Jog-Wheel losgelassen wurde

1 Drücken und halten Sie die **[MENU/UTILITY]**-Taste gedrückt.

Der **[UTILITY]**-Bildschirm wird angezeigt.

2 Wählen Sie unter **[VINYL SPEED ADJUST]** in **[DJ SETTING]** die gewünschte Option aus.

- **[TOUCH&RELEASE]**: Stellt das Tempo für das Verlangsamen und Anhalten der Wiedergabe sowie das Fortsetzen der normalen Wiedergabe ein.

Verwenden des Jog-Wheels

- **[TOUCH]**: Stellt das Tempo für das Verlangsamen und Anhalten der Wiedergabe ein.
- **[RELEASE]**: Stellt das Tempo für das Fortsetzen der normalen Wiedergabe ein.

3 Drehen Sie den [VINYL SPEED ADJ. TOUCH/BRAKE]-Knopf, um die Geschwindigkeit einzustellen.

Im Uhrzeigersinn drehen: Erhöht die Geschwindigkeit.

Gegen den Uhrzeigersinn drehen: Verringert die Geschwindigkeit.

Cue

Sie können einen zuvor gesetzten Cue-Punkt schnell aufrufen.

Setzen eines Cue-Punkts

❖ Während der Pause

1 Drücken Sie die [CUE]-Taste.

Es wird ein Cue-Punkt gesetzt.

- Drücken Sie die [SEARCH ◀◀]- oder [SEARCH ▶▶]-Taste oder drehen Sie das Jog-Wheel während der Pause, um die Pausenposition fein einzustellen.

❖ Während der Wiedergabe

1 Drücken Sie die [LOOP IN/CUE (IN ADJUST)]-Taste.

Es wird ein Cue-Punkt gesetzt.

- Wenn Sie einen neuen Cue-Punkt festlegen, wird der zuvor festgelegte Cue-Punkt gelöscht.

Springen zu einem Cue-Punkt

1 Drücken Sie die [CUE]-Taste während der Wiedergabe.

Der Track springt zum Cue-Point und die Wiedergabe wird angehalten.

Überprüfen eines Cue-Punkts (Cue Point Sampler)

1 Springen Sie zu einem Cue-Punkt.

➤ Weitere Informationen: Springen zu einem Cue-Punkt (Seite 54)

2 Drücken und halten Sie die [CUE]-Taste gedrückt.

Die Wiedergabe wird so lange fortgesetzt, bis Sie die [CUE]-Taste loslassen.

Speichern eines Cue-Punkts

1 Setzen Sie einen Cue-Punkt.

➤ Weitere Informationen: Setzen eines Cue-Punkts (Seite 54)

2 Drücken Sie die [MEMORY]-Taste.

Aufrufen eines gespeicherten Cue-Punkts

1 Laden Sie einen Track, für den Sie zuvor einen Cue-Punkt gespeichert haben.

2 Drücken Sie die [CUE/LOOP CALL ◀]- oder [CUE/LOOP CALL ▶]-Taste.

Löschen eines gespeicherten Cue-Punkts

1 Rufen Sie einen gespeicherten Cue-Punkt auf.

➡ Weitere Informationen: Aufrufen eines gespeicherten Cue-Punkts (Seite 55)

2 Drücken Sie die [DELETE]-Taste.

Setzen eines Auto Cues

Beim Laden oder Suchen nach einem Track kann ein Cue-Punkt automatisch auf die Position unmittelbar vor dem ersten Ton im Track gesetzt werden (somit wird der stille Abschnitt am Anfang des Tracks übersprungen).

1 Drücken und halten Sie die [TIME MODE/AUTO CUE]-Taste gedrückt.

Die [AUTO CUE]-Anzeige leuchtet auf, wenn Auto Cue aktiviert ist.

- Drücken und halten Sie die [TIME MODE/AUTO CUE]-Taste erneut gedrückt, um Auto Cue auszuschalten.
- Die Auto Cue-Einstellung bleibt auch dann erhalten, wenn Sie das Gerät ausschalten.
- Sie können den Schalldruckpegel, der als Stille erkannt werden soll, unter [AUTO CUE LEVEL] in den [UTILITY]-Einstellungen einstellen (Seite 78).

Loop

Sie können einen Trackabschnitt auswählen, der wiederholt abgespielt werden soll.

Setzen eines Loops

Manuelle Einstellung

- 1 Drücken Sie während der Wiedergabe des Tracks die [LOOP IN/CUE (IN ADJUST)]-Taste an der Stelle, an der Sie den Loop starten möchten (Loop-in-Punkt).
- 2 Drücken Sie die [LOOP OUT (OUT ADJUST)]-Taste an der Stelle, an der der Loop enden soll (Loop-out-Punkt).

Der ausgewählte Abschnitt wird in einem Loop wiedergegeben.

Automatische Einstellung

❖ Verwendung der [4 BEAT LOOP (1/2X)]-Taste

- 1 Drücken Sie die [4 BEAT LOOP (1/2X)]-Taste während der Wiedergabe.

Der Track spielt einen 4-Beat-Loop ab dem Punkt, an dem die Taste gedrückt wurde.

❖ Verwendung der [8 BEAT LOOP (2X)]-Taste

- 1 Drücken Sie die [8 BEAT LOOP (2X)]-Taste während der Wiedergabe.

Der Track spielt einen 8-Beat-Loop ab dem Punkt, an dem die Taste gedrückt wurde.

❖ Verwendung von [BEAT LOOP] auf dem Wellenform-Bildschirm

Sie können die Anzahl der Beats für die Loop-Wiedergabe auswählen.

1 Berühren Sie [BEAT LOOP] auf dem Wellenform-Bildschirm.

Der Auswahlbildschirm für die Anzahl der Beats wird angezeigt.

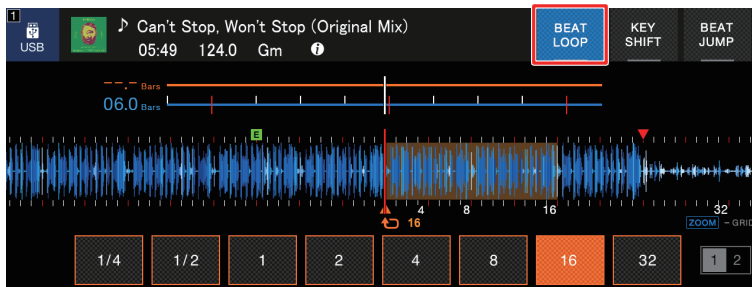

2 Berühren Sie die gewünschte Anzahl von Beats.

Die Loop-Wiedergabe startet mit der ausgewählten Anzahl von Beats.

Feineinstellen der Loop-Punkte

1 Drücken Sie während der Loop-Wiedergabe die [LOOP IN/CUE (IN ADJUST)]- oder [LOOP OUT (OUT ADJUST)]-Taste.

- [LOOP IN/CUE (IN ADJUST)]: Einstellung des Loop-in-Punkts.
- [LOOP OUT (OUT ADJUST)]: Einstellung des Loop-out-Punkts.

2 Drücken Sie die [SEARCH ◀◀]- oder [SEARCH ▶▶]-Taste oder drehen Sie das Jog-Wheel, um den Loop-Punkt fein einzustellen.

- Drücken Sie die [LOOP IN/CUE (IN ADJUST)]- oder [LOOP OUT (OUT ADJUST)]-Taste erneut oder warten Sie mit der Bedienung des Geräts für mindestens 10 Sekunden, um die Loop-Wiedergabe fortzusetzen.

Einstellen der Loop-Länge

Halbieren der Loop-Länge

- 1 Drücken Sie während der Loop-Wiedergabe die [4 BEAT LOOP (1/2X)]- oder [CUE/LOOP CALL ◀]-Taste.

Die Loop-Länge wird bei jedem Tastendruck halbiert.

Verdoppeln der Loop-Länge

- 1 Drücken Sie während der Loop-Wiedergabe die [8 BEAT LOOP (2X)]- oder [CUE/LOOP CALL ▶]-Taste.

Die Loop-Länge wird bei jedem Tastendruck verdoppelt.

Verwenden eines aktiven Loops

Stellen Sie einen gespeicherten Loop vorab mit rekordbox als aktiven Loop ein.

- 1 **Laden Sie einen Track, der einen aktiven Loop besitzt.**

Nachdem der Wiedergabepunkt den gesetzten Punkt passiert hat, beginnt automatisch die Loop-Wiedergabe.

Abbrechen der Loop-Wiedergabe

- 1 Drücken Sie während der Loop-Wiedergabe die [LOOP RELOOP/EXIT]-Taste.

Die Loop-Wiedergabe wird abgebrochen und der Track wird wie gewohnt weitergespielt.

- Drücken Sie die **[LOOP RELOOP/EXIT]**-Taste erneut, um die Loop-Wiedergabe ab dem Loop-in-Punkt zu beginnen.

Notfall-Loop

Das Gerät spielt automatisch einen Beat-Loop ab, wenn der nächste Track nach dem Ende des aktuellen Tracks nicht abgespielt werden kann. Damit wird verhindert, dass Ihr DJ-Auftritt von einer Stille unterbrochen wird.

- Während der Wiedergabe eines Notfall-Loops ist keine DJ-Bedienung möglich.
- Laden Sie einen Track, um den Notfall-Loop aufzuheben.

Speichern eines Loops

1 Stellen Sie Loop-Punkte ein.

- ☛ Weitere Informationen: Setzen eines Loops (Seite 57)

2 Drücken Sie die **[MEMORY]**-Taste.

Aufrufen eines gespeicherten Loops

- 1 Laden Sie einen Track, für den Sie zuvor einen Loop gespeichert haben.
- 2 Drücken Sie die **[CUE/LOOP CALL ◀]**- oder **[CUE/LOOP CALL ▶]**-Taste.

Löschen eines gespeicherten Loops

- 1 Rufen Sie einen gespeicherten Loop auf.
- 2 Drücken Sie die [DELETE]-Taste.

Hot Cues

Sie können einen Hot Cue-Punkt schnell durch Drücken der **[HOT CUE]**-Tasten (**A** bis **H**) aufrufen und den Track ab diesem Punkt abspielen.

Setzen eines Hot Cues

1 Drücken Sie eine der **[HOT CUE]**-Tasten (**A** bis **H**) an dem Punkt, an dem Sie den Hot Cue setzen möchten.

Ein Hot Cue wird für diese Taste gesetzt.

- Wenn dieser Vorgang während der Loop-Wiedergabe erfolgt, wird stattdessen ein Loop gesetzt.
- Sie können bis zu 8 Hot Cues pro Track setzen.
- Die **[HOT CUE]**-Tasten (**A** bis **H**) leuchten entsprechend der eingestellten Funktion wie folgt auf. Sie können die Farben mit rekordbox ändern.

Eingestellte Funktionen	[HOT CUE COLOR] -Einstellung in den [UTILITY] -Einstellungen	
	[OFF]	[ON]
Cue-Punkt	Grün	Fest eingestellte Tastenfarbe
Loop	Orange	Orange
Keine Einstellung	Leuchtet nicht	Leuchtet nicht

- Einer bereits belegten **[HOT CUE]**-Taste (**A** bis **H**) kann kein Hot Cue zugewiesen werden. Um einen neuen Hot Cue zu setzen, muss zuerst eine Tastenzuweisung gelöscht werden (Seite 63).

Starten der Wiedergabe ab einem Hot Cue-Punkt

- 1 Drücken Sie eine mit einem Hot Cue belegte [HOT CUE]-Taste (A bis H).

Die Wiedergabe startet ab dem Hot Cue-Punkt.

- Drücken Sie die [LOOP RELOOP/EXIT]-Taste, um die Loop-Wiedergabe abubrechen, wenn der gedrückten Taste ein Loop zugewiesen war.

Löschen eines Hot Cues

- 1 Drücken Sie eine [HOT CUE]-Taste (A bis H), während Sie gleichzeitig die [CALL/DELETE]-Taste drücken.

Der der Taste zugewiesene Hot Cue wird gelöscht.

Aufrufen von Hot Cues

Automatischer Aufruf

Sie können Hot Cues, die auf einem Speichergerät (SD, USB) gespeichert sind, beim Laden eines Tracks automatisch aufrufen.

- 1 Drücken und halten Sie die [MENU/UTILITY]-Taste gedrückt oder drücken Sie die [SHORTCUT]-Taste.

Der [UTILITY]- oder [SHORTCUT]-Bildschirm wird geschlossen.

- 2 Stellen Sie [HOT CUE AUTO LOAD] auf [ON] oder [rekordbox SETTING].

- **[ON]**: Ruft beim Laden automatisch die Hot Cues aller Tracks auf. **[A. HOT CUE]** leuchtet auf dem Bildschirm rot auf.
- **[rekordbox SETTING]**: Ruft beim Laden von Tracks mit dem Symbol  automatisch Hot Cues auf (zeigt an, dass für die Tracks mit rekordbox **[HOT CUE AUTO LOAD]** eingestellt wurde). **[A. HOT CUE]** leuchtet auf dem Bildschirm weiß auf.
- **[OFF]**: Hot Cues werden nicht automatisch aufgerufen.

Manueller Aufruf

Sie können einen Hot Cue manuell aufrufen, wenn **[HOT CUE AUTO LOAD]** in den **[UTILITY]**-Einstellungen oder auf dem **[SHORTCUT]**-Bildschirm auf **[OFF]** gesetzt ist, oder wenn die Bedingungen für den automatischen Aufruf von **[rekordbox SETTING]** nicht erfüllt werden.

1 Drücken Sie die **[CALL/DELETE]**-Taste.

Die **[HOT CUE]**-Tasten (**A** bis **H**) blinken, wenn sie mit einem Hot Cue belegt sind.

2 Drücken Sie eine der blinkenden **[HOT CUE]**-Tasten (**A** bis **H**).

Der gesetzte Hot Cue wird aufgerufen.

- Der Hot Cue-Aufrufmodus wird unter den folgenden Bedingungen deaktiviert.
 - Alle Hot Cues sind aufgerufen.
 - Die **[CALL/DELETE]**-Taste wird gedrückt.
 - Der geladene Track wird durch einen anderen Track vom Speichergerät (SD, USB) ersetzt.

Quantisierung

Cue-Punkte, Loop-in-Punkte, Loop-out-Punkte und Hot Cue-Punkte werden automatisch auf die nächstgelegene Beat-Position gesetzt, auch wenn Ihr Timing beim Einstellen vom Beat abweicht.

Sie können Hot Cues, Loops, Reverse-Wiedergabe und Slip verwenden, ohne den Rhythmus des derzeit spielenden Tracks zu stören.

- Sie können die Quantisierungsfunktion nicht für Tracks verwenden, die nicht von rekordbox analysiert wurden.
- Sie können **[QUANTIZE BEAT VALUE]** in den **[UTILITY]**-Einstellungen oder auf dem **[SHORTCUT]**-Bildschirm einstellen (Seiten 78, 84).

Verwenden der Quantisierung

1 Drücken Sie die **[QUANTIZE]**-Taste.

Die Quantisierungsfunktion wird eingeschaltet und anschließend werden **[QUANTIZE]** und die für die Quantisierung eingestellte Anzahl von Beats auf dem Bildschirm angezeigt.

- Drücken Sie die **[QUANTIZE]**-Taste erneut, um die Quantisierung auszuschalten.

Beat Jump/Loop Move

Sie können einen Wiedergabepunkt um die angegebene Anzahl von Beats von dem Punkt verschieben, an dem die Taste gedrückt wird.

Verwenden von Beat Jump/Loop Move

❖ Verwendung der [BEAT JUMP ◀, ▶]-Tasten

Der Wiedergabepunkt springt um die Anzahl von Beats, die unter [BEAT JUMP BEAT VALUE] in den [UTILITY]-Einstellungen oder im [SHORTCUT]-Bildschirm eingestellt wurden (Seite 78).

- Drücken Sie die [BEAT JUMP ◀]- oder [BEAT JUMP ▶]-Taste und gleichzeitig die [CALL/DELETE]-Taste, um die Anzahl der Beats zu ändern.

1 Drücken Sie während der Wiedergabe die [BEAT JUMP ◀]- oder [BEAT JUMP ▶]-Taste.

Der Wiedergabepunkt springt um die festgelegte Anzahl von Beats ab dem Punkt, an dem Sie die Taste drücken, vorwärts oder rückwärts.

- Wenn dieser Vorgang während der Loop-Wiedergabe erfolgt, wird stattdessen ein Loop verschoben.

❖ Verwendung von [BEAT JUMP] auf dem Wellenform-Bildschirm

1 Berühren Sie [BEAT JUMP] auf dem Wellenform-Bildschirm.

Beat Jump/Loop Move

Der Auswahlbildschirm für die Anzahl der Beats wird angezeigt.



2 Berühren Sie die bevorzugte Anzahl von Beats.

Der Wiedergabepunkt springt um die festgelegte Anzahl von Beats ab dem Punkt, an dem Sie die Taste drücken.

- Wenn dieser Vorgang während der Loop-Wiedergabe erfolgt, wird stattdessen ein Loop verschoben.

Slip

Wenn Sie den Slip-Modus aktivieren und folgende Vorgänge ausführen, wird die normale Wiedergabe im Hintergrund fortgesetzt (Sie können sie jedoch nicht hören).

Wenn Sie den Vorgang beenden, wird Slip abgebrochen und die normale Wiedergabe beginnt genau an dem Punkt, den der Track erreicht hätte. Der ursprüngliche Rhythmus bleibt somit konstant und Ihr DJ-Auftritt ist perfekt getimt.

Funktionen	Beschreibungen
Slip Pause	Wenn Sie während der Wiedergabe im Vinyl-Modus die [PLAY/PAUSE ►/II] -Taste drücken (Seite 51), wird die Wiedergabe während der Pause im Hintergrund fortgesetzt.
Slip Scratch	Wenn Sie einen Track im Vinyl-Modus mit dem Jog-Wheel scratchen (Seite 51), wird die normale Wiedergabe im Hintergrund beim Scratching fortgesetzt.
Slip Loop	Wenn Sie eine Loop-Wiedergabe starten (Seite 57), wird die normale Wiedergabe im Hintergrund während der Loop-Wiedergabe fortgesetzt.
Slip Beat Loop	Wenn Sie [BEAT LOOP] auf dem Wellenform-Bildschirm berühren und während der Wiedergabe eine Beat-Nummer berühren, wird ein Loop mit der entsprechenden Beat-Nummer so lange abgespielt (Seite 58), bis Sie die Beat-Nummer loslassen. Die normale Wiedergabe wird bei Loop-Wiedergabe im Hintergrund fortgesetzt.
Slip Reverse	Wenn Sie den [DIRECTION FWD, REV, SLIP REV] -Hebel während der Wiedergabe in die [REV] -Seite bringen, wird die Wiedergabe umgekehrt. Die normale Wiedergabe wird während der Reverse-Wiedergabe im Hintergrund fortgesetzt. Sie können Slip Reverse verwenden, indem Sie den [DIRECTION FWD, REV, SLIP REV] -Hebel auf die [SLIP REV] -Seite stellen, selbst wenn der Slip-Modus nicht aktiviert ist.

Funktionen	Beschreibungen
Slip Hot Cue	Wenn Sie während der Wiedergabe die [HOT CUE] -Tasten (A bis H) drücken, springt der Wiedergabepunkt zum Hot Cue-Punkt und fährt fort, bis Sie die Taste loslassen. Die normale Wiedergabe wird während der Hot Cue-Wiedergabe im Hintergrund fortgesetzt.

Einstellen des Slip-Modus

1 Drücken Sie die **[SLIP]**-Taste.

Die **[SLIP]**-Taste leuchtet, wenn der Slip-Modus eingeschaltet ist.

- Die **[SLIP]**-Taste blinkt während der Verwendung des Slip-Modus.
- Der aktuelle Wiedergabepunkt im Slip-Modus wird durch eine gelbe Linie auf der gesamten sowie vergrößerten Wellenform im Wellenform-Bildschirm angezeigt.
Der Hintergrundwiedergabepunkt wird durch eine weiße Linie auf der gesamten Wellenform im Wellenform-Bildschirm angezeigt.
- Drücken Sie die **[SLIP]**-Taste erneut oder laden Sie einen Track, um den Slip-Modus auszuschalten.

Beat Sync

Beim Einschalten von Beat Sync werden das Tempo (BPM) und die Beat-Position des Tracks auf dem Gerät automatisch mit dem geladenen Track im Sync-Master im PRO DJ LINK-Netzwerk synchronisiert.

- Beat Sync kann nicht für Tracks verwendet werden, die nicht von rekordbox analysiert wurden.
- Sie können rekordbox (PC/Mac) als Sync-Master festlegen. Einzelheiten finden Sie in der rekordbox-Bedienungsanleitung, die unter der folgenden URL erhältlich ist.

rekordbox.com/manual

Verwenden von Beat Sync

- 1 Drücken Sie die [MASTER]-Taste an dem Multiplayer, den Sie als Sync-Master einstellen wollen.**
- 2 Drücken Sie die [BEAT SYNC/INST.DOUBLES]-Taste an den anderen Multiplayern im PRO DJ LINK-Netzwerk.**

Beat Sync wird eingeschaltet.

- Wenn Beat Sync auf anderen Multiplayern als dem Sync-Master verwendet wird, kann das Tempo nicht mit dem [TEMPO]-Schieberegler auf diesen Playern gesteuert werden.
- Drücken Sie die [BEAT SYNC/INST.DOUBLES]-Taste erneut, um Beat Sync auszuschalten. Wenn die Position des [TEMPO]-Schiebereglers nicht mit dem Wiedergabetempo (BPM) übereinstimmt, wird das Beat-Sync-Tempo beibehalten. Um die normale Funktion des [TEMPO]-Schiebereglers wiederherzustellen, bewegen Sie ihn, bis die BPM mit dem Wiedergabetempo übereinstimmen. Danach können Sie mit dem [TEMPO]-Schieberegler das Tempo einstellen.
- Wenn Sie die Funktion Pitch Bend auf einem anderen Multiplayer als dem Sync-Master ausführen, wird Beat Sync deaktiviert und nur die BPM synchronisiert.

Wechseln des Sync-Masters

Sie können den Sync-Master wie folgt ändern.

- Ändern Sie den Track im Sync-Master oder unterbrechen Sie die Wiedergabe.
- Drücken Sie die **[MASTER]**-Taste am Sync-Master.
- Drücken Sie die **[MASTER]**-Taste an einem anderen Multiplayer, um dieses Gerät als Sync-Master festzulegen.

Verwenden von Instant Doubles

Sie können einen anderen Multiplayer im PRO DJ LINK-Netzwerk verwenden, um die Wiedergabe des Tracks im Sync-Master von der gleichen Position zu starten. Dies bedeutet, dass beide Player gleichzeitig denselben Track an derselben Position spielen.

- 1 Drücken und halten Sie die **[BEAT SYNC/INST.DOUBLES]**-Taste gedrückt.**

Beatgrid

Sie können das Beatgrid einstellen.

- Das Beatgrid kann nicht für Tracks eingestellt werden, die nicht von rekordbox analysiert wurden.

Einstellen des Beatgrids

1 Drücken und halten Sie den Drehschalter gedrückt.

Der Grid-Einstellmodus wird eingeschaltet.

2 Drehen Sie den Drehregler, um das Beatgrid einzustellen.

- Sie können das Beatgrid auch über die folgenden Tasten auf dem Bildschirm einstellen.
 - **[SNAP GRID(CUE)]**: Verschiebt die erste Beat-Position an einen Cue-Punkt.
 - **[SHIFT GRID]**: Verwendet die während der Synchronisation angepassten Einstellungen (Pitch Bend usw.).
 - **[<1/2], [1/2>]**: Verschiebt das Beatgrid um 1/2 Beats.
- Berühren Sie **[RESET]**, um das ursprüngliche Beatgrid wiederherzustellen.
- Drücken und halten Sie den Drehregler erneut gedrückt, um in den Zoommodus zurückzukehren.

Key Sync

Sie können die Tonart eines auf dem Gerät abgespielten Tracks so einstellen, dass sie mit der Tonart eines auf dem Sync-Master geladenen Tracks übereinstimmt.

- Die Tonart kann nicht für Tracks eingestellt werden, die nicht von rekordbox analysiert wurden.

Verwenden von Key Sync

1 Drücken Sie die **[KEY SYNC]**-Taste, wenn ein Track geladen ist.

Die Tonart wird auf die Tonart mit der geringsten Änderung eingestellt, wie beispielsweise:

- Gleiche Tonart
 - Dominant-Tonart
 - Subdominant-Tonart
 - Paralleltonart
 - Paralleltonart der Dominant-Tonart
 - Paralleltonart der Subdominant-Tonart
- Drücken Sie die **[KEY SYNC]**- oder **[MASTER TEMPO]**-Taste, um die ursprüngliche Tonart wiederherzustellen.

Key Shift

Sie können die Tonart des Tracks verschieben.

Verwenden von Key Shift

1 Berühren Sie [KEY SHIFT] auf dem Wellenform-Bildschirm.

Der Key Shift-Bildschirm wird angezeigt.



2 Drücken Sie [-] oder [+], um die Tonart anzupassen.

Bei jedem Tastendruck wird die Tonart um einen Halbton nach oben oder unten verschoben.

- Berühren Sie [RESET], um zur ursprünglichen Tonart zurückzukehren.

Verwenden einer DJ-Anwendung (MIDI/HID)

Wenn Sie einen PC/Mac mit installierter MIDI- oder HID-kompatibler Software (DJ-Anwendung) über ein USB-Kabel anschließen, können Sie die Anwendung über das Gerät steuern.

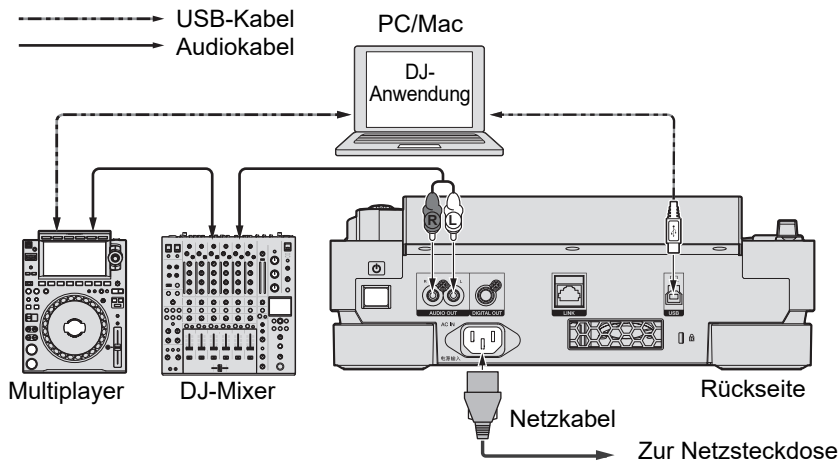

- Installieren Sie die entsprechende Audiotreibersoftware auf Ihrem Computer, um auf dem PC/Mac gespeicherte Audiotracks über das Gerät abzuspielen (Seite 27).
- Einzelheiten zu den MIDI-Meldungen des Geräts finden Sie auf der nachfolgenden URL.
pioneerdj.com/support/
- Installieren Sie die DJ-Anwendung und stellen Sie vorab die Audio- und MIDI/HID-Einstellungen auf Ihrem PC/Mac ein.
- Um die MIDI-Software zu verwenden, stellen Sie den MIDI-Kanal unter **[MIDI CHANNEL]** in den **[UTILITY]**-Einstellungen ein (Seite 81). Diese Einstellung ist bei Verwendung der HID-Software nicht erforderlich.

Steuern einer DJ-Anwendung

1 Verbinden Sie diese Einheit und einen PC/Mac.

2 Drücken Sie die [SOURCE]-Taste.

Der [SOURCE]-Bildschirm wird angezeigt.

3 Wählen Sie [CONTROL MODE].

Der Steuermodus wird eingeschaltet.

4 Starten Sie die DJ-Anwendung.

Das Gerät stellt eine Kommunikation mit der DJ-Anwendung her.

- Einige Tasten am Gerät können nicht zur Steuerung einer DJ-Anwendung verwendet werden.
- Der Steuermodus wird ausgeschaltet, wenn ein Track eines anderen Geräts, d. h. nicht des aktuell verbundenen Geräts, geladen wird.

Einstellungen

Sie können die Geräteeinstellungen in den [UTILITY]-Einstellungen oder auf dem [SHORTCUT]-Bildschirm ändern.

Wenn Sie [MY SETTINGS] (die Funktionseinstellungen des Geräts) auf einem Speichergerät (SD, USB) speichern, können Sie sie während eines DJ-Wechsels usw. sofort auf das Gerät laden.

Ändern der [UTILITY]-Einstellungen

1 Drücken und halten Sie die [MENU/UTILITY]-Taste gedrückt.

Der [UTILITY]-Bildschirm wird angezeigt.



1. **Kategorie**
2. **Einstellpunkte und aktueller Einstellwert**
3. **Optionen (Einstellwerte)**

2 Wählen Sie eine Kategorie.

☰ Weitere Informationen: Hilfsprogrammeinstellungen (Seite 78)

3 Wählen Sie einen Einstellpunkt aus.

4 Wählen Sie einen Einstellwert aus.

- Drücken Sie die [MENU/UTILITY]-Taste, um den [UTILITY]-Bildschirm zu schließen.

Hilfsprogrammeinstellungen

*: Werkseinstellung

Kategorien/Einstellpunkte	Beschreibungen
DJ SETTING	
LOAD LOCK ¹	<p>Legt fest, ob während der Wiedergabe ein anderer Track geladen werden darf.</p> <ul style="list-style-type: none"> Einstellwerte: UNLOCK*, LOCK
QUANTIZE BEAT VALUE ¹	<p>Legt die Anzahl der Beats für die Quantisierung fest.</p> <ul style="list-style-type: none"> Einstellwerte: 1/8, 1/4, 1/2, 1*
BEAT JUMP BEAT VALUE ¹	<p>Legt die Anzahl der für die [BEAT JUMP ◀, ▶]-Tasten eingestellten Beats fest.</p> <ul style="list-style-type: none"> Einstellwerte: 1/2, 1, 2, 4, 8, 16*, 32, 64
HOT CUE AUTO LOAD ¹	<p>Legt fest, ob Hot Cues beim Laden eines Tracks automatisch aufgerufen werden (Seite 63).</p> <ul style="list-style-type: none"> Einstellwerte: OFF, rekordbox SETTING, ON*
HOT CUE COLOR ¹	<p>Schaltet die Farbeinstellung für die Beleuchtung der [HOT CUE]-Tasten (A bis H) ein oder aus (Seite 62).</p> <ul style="list-style-type: none"> Einstellwerte: OFF*, ON
AUTO CUE LEVEL ¹	<p>Legt den Schalldruckpegel fest, den Auto Cue als Stille erkennt.</p> <ul style="list-style-type: none"> Einstellwerte: -78dB, -72dB, -66dB, -60dB, -54dB, -48dB, -42dB, -36dB, MEMORY* Bei [MEMORY] wird ein Cue-Punkt an einen Auto Cue-Punkt gesetzt, der sich ganz am Anfang eines Tracks befindet. [AUTO CUE] leuchtet auf dem Bildschirm weiß auf.
VINYL SPEED ADJUST ¹	<p>Legt die Einstellmethode für die Wiedergabe- und Stoppgeschwindigkeit im Vinyl-Modus fest (Seite 52).</p> <ul style="list-style-type: none"> Einstellwerte: TOUCH&RELEASE, TOUCH*, RELEASE

Kategorien/Einstellpunkte	Beschreibungen
PLAY MODE ¹	<p>Stellt den Wiedergabemodus ein.</p> <ul style="list-style-type: none"> • Einstellwerte: CONTINUE, SINGLE* • [CONTINUE]: Lädt automatisch den nächsten Track, wenn die Wiedergabe das Ende eines Tracks erreicht. • [SINGLE]: Stoppt die Wiedergabe, wenn die Wiedergabe das Ende eines Tracks erreicht. Der nächste Track wird nicht automatisch geladen.
DISPLAY (LCD)	
LCD BRIGHTNESS ¹	<p>Stellt die Helligkeit des Bildschirms ein.</p> <ul style="list-style-type: none"> • Einstellwerte: 1, 2, 3*, 4, 5
JOG LCD BRIGHTNESS ¹	<p>Stellt die Helligkeit des Displays am Jog-Wheel ein.</p> <ul style="list-style-type: none"> • Einstellwerte: 1, 2, 3*, 4, 5
LANGUAGE ¹	<p>Stellt die Anzeigesprache ein.</p>
SCREEN SAVER	<p>Stellt den Bildschirmschoner ein.</p> <ul style="list-style-type: none"> • Einstellwerte: OFF, ON* • Bei der Wahl von [ON] startet der Bildschirmschoner in den folgenden Situationen: <ul style="list-style-type: none"> – Wenn Sie das Gerät für länger als 5 Minuten nicht verwenden, wenn kein Track geladen ist. – Wenn Sie das Gerät für länger als 100 Minuten während einer Pause, während eines Cue-Standbys oder nach Ende der Wiedergabe eines Tracks nicht verwenden. • Bedienen Sie das Gerät, um damit den Bildschirmschoner zu beenden.
TOUCH DISPLAY CALIBRATION	<p>Der Touchscreen wird durch Berühren von [+] auf dem Bildschirm kalibriert.</p> <ul style="list-style-type: none"> • Wenn sich das Symbol [+] nicht bewegt, berühren Sie es etwas länger. • Verwenden Sie für die Kalibrierung keinen scharfkantigen Gegenstand wie einen Kugelschreiber.

Kategorien/Einstellpunkte	Beschreibungen
---------------------------	----------------

DISPLAY (INDICATOR)

SLIP FLASHING ¹

Legt fest, ob die Anzeigen für Tasten blinken, die beim Drücken der [SLIP]-Taste für die Slip-Funktion verwendet werden können.

- Einstellwerte: **OFF, ON***

ON AIR DISPLAY ¹

Legt die Anzeigeeinstellung fest, wenn ein On Air Display-kompatibler DJ-Mixer über PRO DJ LINK an das Gerät angeschlossen ist.

- Einstellwerte: **OFF, ON***

JOG RING BRIGHTNESS ¹

Stellt die Helligkeit der Beleuchtung der Jog-Scheibe ein.

- Einstellwerte: **OFF, 1, 2***

JOG RING INDICATOR ¹

Legt fest, ob der Jog-Wheel-Ring blinkt, wenn sich der gerade abgespielte Track seinem Ende nähert.

- Einstellwerte: **OFF, ON***

PRO DJ LINK

PLAYER No.

Stellt die Playernummer des Geräts ein.

- Einstellwerte: **AUTO***, **1, 2, 3, 4, 5, 6**
- Diese Einstellung kann nicht geändert werden, wenn ein Speichergerät (SD, USB) an das Gerät angeschlossen ist.

Kategorien/Einstellpunkte	Beschreibungen
DUPLICATION	<p>Kopiert die [UTILITY]-Einstellungen sowie einige andere Einstellungen des Geräts auf Multiplayer, die im PRO DJ LINK-Netzwerk angeschlossen sind.</p> <ul style="list-style-type: none"> • Einstellwerte: ALL*, PLAYER 1 bis 6 • Diese Einstellung kann nicht für einen Multiplayer verwendet werden, der gerade einen Track abspielt. • Die in dieser Tabelle mit <input type="checkbox"/> gekennzeichneten Einstellungen werden kopiert. • Die folgenden Einstellungen werden ebenfalls kopiert: Zeitanzeigemodus, Auto Cue, Jog-Modus, Tempobereich, Master Tempo, Quantisierung, Beat-Sync und Phasenmesser.
MIDI CHANNEL	<p>Stellt den MIDI-Kanal ein.</p> <ul style="list-style-type: none"> • Einstellwerte: 1* bis 16
SYSTEM	
AUTO STANDBY	<p>Zum Einstellen der Auto-Standby-Funktion (Seite 82).</p> <ul style="list-style-type: none"> • Einstellwerte: OFF, ON*
OUTPUT ATT.	<p>Legt den Dämpfungspegel der Tonausgabe vom Gerät fest.</p> <ul style="list-style-type: none"> • Einstellwerte: -12dB, -9dB, -6dB, -3dB, 0dB* • Diese Einstellung ist bei Verwendung einer DJ-Software ungültig.
HISTORY NAME	<p>Stellt den Namen der Verlaufsliste ein, die auf einem Speichergerät (SD, USB) gespeichert ist.</p> <ul style="list-style-type: none"> • Der Name darf bis zu 32 Zeichen enthalten (alphanumerische Zeichen und Symbole). • Wenn Sie den Namen ändern, wird die der Bezeichnung der Verlaufsliste nachgestellte Nummer auf 001 zurückgesetzt (beim Erstellen einer Verlaufsliste wird automatisch eine fortlaufende Nummer hinzugefügt).

Kategorien/Einstellpunkte	Beschreibungen
DEFAULT	<p>Stellt die in dieser Tabelle mit 1 gekennzeichneten Einstellungen auf die Werkseinstellungen zurück.</p> <ul style="list-style-type: none"> • Diese Funktion ist während der Wiedergabe nicht verfügbar.
INFO	
VERSION No.	Zeigt die Version der Software auf dem Gerät an.
IP ADDRESS	Zeigt die IP-Adresse an.
SERIAL No.	Zeigt die Seriennummer an.
LICENSE	Zeigt die Lizenzinformationen des Geräts an.

1 Die Einstellungen werden beim Ausführen von [**DUPLICATION**] kopiert.

Auto-Standby

Wenn [**AUTO STANDBY**] auf [**ON**] gestellt ist, wechselt das Gerät in den folgenden Situationen nach 4 Stunden in den Standby-Modus.

- Wenn kein Speichergerät (SD, USB) an das Gerät angeschlossen ist.
- Wenn kein PC/Mac über den USB-Anschluss an der Rückseite des Geräts angeschlossen ist.
- Wenn das Gerät nicht mit dem PRO DJ LINK-Netzwerk verbunden ist.

Beenden Sie den Standby-Modus durch Bedienung des Geräts.

- Die Werkseinstellung ist [**ON**].
- Stellen Sie [**AUTO STANDBY**] auf [**OFF**], wenn Sie die Auto-Standby-Funktion nicht benötigen (Seite 81).

Ändern der Einstellungen auf dem [SHORTCUT]-Bildschirm

1 Drücken Sie die [SHORTCUT]-Taste.

Der [SHORTCUT]-Bildschirm wird angezeigt.

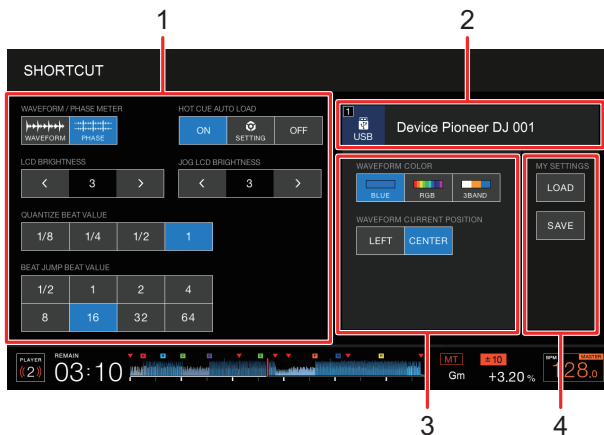

1. **Player-Einstellungen**
2. **Geräteinformation**
3. **Geräteeinstellungen**
4. **Meine Einstellungen**

2 Wählen Sie einen Einstellwert aus.

☞ Weitere Informationen: Einstellpunkte auf dem [SHORTCUT]-Bildschirm (Seite 84)

- Drücken Sie die [SHORTCUT]-Taste erneut, um den [SHORTCUT]-Bildschirm zu schließen.

Einstellpunkte auf dem [SHORTCUT]-Bildschirm

*: Werkseinstellung

Einstellungspunkte	Beschreibungen
Player-Einstellungen	
WAVEFORM/PHASE METER	Zum Auswählen des Inhalts (Phasenmesser oder Wellenform), der auf dem Wiedergabebildschirm (Wellenform) angezeigt wird. • Einstellwerte: PHASE METER , WAVEFORM*
HOT CUE AUTO LOAD	
LCD BRIGHTNESS	
JOG LCD BRIGHTNESS	Wie für die Utility-Einstellungen (Seite 78)
QUANTIZE BEAT VALUE	
BEAT JUMP BEAT VALUE	
Geräteinformation	Zeigt das ausgewählte Gerät und den Gerätenamen an.
Geräteeinstellungen	
WAVEFORM COLOR	Zum Einstellen der Wellenform-Farbe. • Einstellwerte: BLUE* , RGB , 3 BAND
WAVEFORM CURRENT POSITION	Zum Einstellen der Anzeigeposition des aktuellen Wiedergabepunkts auf der Wellenform. • Einstellwerte: CENTER* , LEFT
MY SETTINGS	
LOAD	Zum Aufrufen der auf einem Speichergerät (SD, USB) gespeicherten „Meine Einstellungen“ (Seite 86).
SAVE	Zum Speichern der aktuellen „Meine Einstellungen“ auf einem Speichergerät (SD, USB) (Seite 85).

Speichern von „Meine Einstellungen“ auf einem Speichergerät (SD, USB)

Sie können die [UTILITY]-Einstellungen und einige andere Einstellungen auf einem Speichergerät (SD, USB) speichern.

- Die in der [UTILITY]-Einstellungstabelle mit **1** gekennzeichneten Einstellungen werden gespeichert (Seite 78).
- Die folgenden Einstellungen werden ebenfalls gespeichert:
Zeitanzeigemodus, Auto Cue, Jog-Modus, Tempobereich, Master Tempo, Quantisierung, Beat-Sync und Phasenmesser.
- Sie können die Einstellungen auf rekordbox oder einem Speichergerät (SD, USB) speichern, das mit einem Multiplayer im PRO DJ LINK-Netzwerk verbunden ist.
- Sie können die Geräteeinstellungen mit rekordbox festlegen und auf einem Speichergerät (SD, USB) speichern. Anschließend können Sie die Einstellungen auf andere Multiplayer anwenden.

1 Schließen Sie ein Speichergerät (SD, USB) an dieses Gerät an.

 Weitere Informationen: Speichergeräteanschluss (SD, USB) (Seite 34)

2 Drücken Sie die [SOURCE]-Taste.

Der [SOURCE]-Bildschirm wird angezeigt.

3 Wählen Sie ein Gerät aus.

4 Drücken Sie die [SHORTCUT]-Taste.

Der [SHORTCUT]-Bildschirm wird angezeigt.

5 Berühren Sie [SAVE] unter [MY SETTINGS].

„Meine Einstellungen“ werden auf dem Speichergerät (SD, USB) gespeichert.

- Drücken Sie die [SHORTCUT]-Taste erneut, um den [SHORTCUT]-Bildschirm zu schließen.

Aufrufen der auf einem Speichergerät (SD, USB) gespeicherten „Meine Einstellungen“

Sie können „Meine Einstellungen“ von einem Speichergerät (SD, USB) aufrufen.

- Sie können „Meine Einstellungen“ von rekordbox oder einem Speichergerät (SD, USB) aufrufen, das mit einem Multiplayer im PRO DJ LINK-Netzwerk verbunden ist.

1 Schließen Sie ein Speichergerät (SD, USB) an dieses Gerät an.

➡ Weitere Informationen: Speichergeräteanschluss (SD, USB) (Seite 34)

2 Drücken Sie die [SOURCE]-Taste.

Der [SOURCE]-Bildschirm wird angezeigt.

3 Wählen Sie ein Gerät aus.

4 Drücken Sie die [SHORTCUT]-Taste.

Der [SHORTCUT]-Bildschirm wird angezeigt.

5 Berühren Sie [LOAD] unter [MY SETTINGS].

„Meine Einstellungen“ werden aufgerufen.

- Sie können „Meine Einstellungen“ nicht aufrufen, während ein Track abgespielt wird. Halten Sie die Wiedergabe an, bevor Sie Einstellungen aufrufen.
- Drücken Sie die [SHORTCUT]-Taste erneut, um den [SHORTCUT]-Bildschirm zu schließen.

Technische Daten

Gewicht des Hauptgeräts.....	5,5 kg
Max. Außenabmessungen.....	329 mm (B) × 453 mm (T) × 118 mm (H)
Betriebstemperatur.....	5 °C bis +35 °C
Betriebsfeuchtigkeit.....	5 % bis 85 % (keine Kondensation)

Analoger Audioausgang (AUDIO OUT L/R)

Ausgangsbuchsen.....	Cinch-Buchse
Ausgangsleistung.....	2,0 Vrms (1 kHz)
Frequenzgang.....	4 Hz bis 40 kHz
Signalrauschabstand.....	115 dB
Gesamtklirrfaktor.....	0,0018 %

Digitaler Audioausgang (AUDIO OUT)

Ausgangsbuchsen.....	Cinch-Buchse
Ausgangstyp.....	Koaxial-Digital (S/PDIF)
Ausgangsleistung.....	0,5 Vp-p (75 Ω)
Ausgabeformat.....	96 kHz, 24 Bit

USB-Downstream-Bereich (USB)

Buchse.....	Typ A
Stromversorgung.....	5 V/1 A oder weniger

USB-Upstream-Bereich (USB)

Buchse.....	Typ B
-------------	-------

LAN (PRO DJ LINK)

Spezifikation.....	1000BASE-T
--------------------	------------

SD-Speicherkartenabschnitt

Dateisystem.....	Entspricht den SD-Standards
Max. Speicherkapazität.....	32 GB

Haupt-Display

Bildschirmgröße.....	9 Zoll
----------------------	--------

Änderungen der technischen Daten und das Design dieses Geräts ohne vorherige Ankündigung bleiben vorbehalten.

Zusätzliche Informationen

Störungsbeseitigung

Wenn Sie der Meinung sind, dass etwas mit dem Gerät nicht stimmt, überprüfen Sie die folgenden Informationen und lesen Sie die [FAQ] für den CDJ-3000 unter der folgenden URL.

pioneerdj.com/support/

- Überprüfen Sie die mit dem Gerät verbundenen Geräte.
- Das Gerät kann den ordnungsgemäßen Betrieb womöglich nach dem Aus- und Einschalten wiederherstellen.

Wenn die Probleme weiterhin bestehen, lesen Sie das Dokument „Hinweise für den Gebrauch“ und wenden Sie sich an eine autorisierte Kundendienststelle oder Ihren Händler.

❖ Sie können keine Audiodatei abspielen.

- Überprüfen Sie, ob die Datei urheberrechtlich geschützt ist (durch DRM).

❖ Es wird kein Ton ausgegeben oder der Ton ist verzerrt oder es treten unerwünschte Geräusche auf.

- Überprüfen Sie, ob der DJ-Mixer richtig an das Gerät angeschlossen ist.
- Wenn sich das Gerät in der Nähe eines Fernsehgeräts befindet, schalten Sie das Fernsehgerät aus oder bringen Sie das Gerät aus dessen Umfeld.

❖ Die Informationen einer Datei werden nicht korrekt angezeigt.

- Überprüfen Sie, ob die Sprache richtig eingestellt ist.
- Überprüfen Sie, ob die Informationen in einer Sprache vorliegen, die vom Gerät nicht unterstützt wird. Verwenden Sie immer eine vom Gerät unterstützte Sprache, wenn Sie eine Datei mit einer DJ-Anwendung usw. erstellen.

❖ Die Track-Suche wird nicht abgeschlossen.

- Der Abschluss der Track-Suche kann etwas dauern, wenn Auto Cue eingeschaltet ist und zwischen den Tracks lange stille Bereiche vorhanden sind.
- Wenn die Track-Suche länger als 10 Sekunden dauert, wird am Anfang des nächsten Tracks ein Cue-Punkt gesetzt.

❖ **Der Track springt nicht zu einem Cue-Punkt.**

- Überprüfen Sie, ob ein Cue-Point gesetzt ist.

❖ **Sie können keine Einstellungen speichern.**

- Warten Sie mindestens 10 Sekunden, bevor Sie das Gerät nach dem Ändern von Einstellungen ausschalten. Geänderte Einstellungen werden möglicherweise nicht gespeichert, wenn Sie das Gerät unmittelbar nach dem Vornehmen von Änderungen ausschalten.

❖ **Das Gerät erkennt kein angeschlossenes USB-Gerät.**

- Überprüfen Sie, ob das USB-Gerät richtig angeschlossen ist.
- Sie können keinen USB-Hub verwenden. Schließen Sie das USB-Gerät direkt an das Gerät an.
- Überprüfen Sie, ob das USB-Gerät vom Gerät unterstützt wird.
- Überprüfen Sie, ob das Dateiformat vom Gerät unterstützt wird.
- Schalten Sie das Gerät aus und dann wieder ein.

❖ **Sie können keine Cue-Punkte/Loops auf einem Speichergerät (SD, USB) speichern.**

- Wenn das Speichergerät (SD, USB) schreibgeschützt ist, heben Sie den Schutz auf.
- Wenn nicht genügend freier Speicherplatz auf dem Speichergerät (SD, USB) vorhanden ist, erhöhen Sie die freie Speicherkapazität.
- Pro Track können bis zu 10 Cue-Punkte/Loop-Punkte auf einem Speichergerät (SD, USB) gespeichert werden. Wenn bereits 10 Punkte für den Track gespeichert sind, löschen Sie einige.

❖ **Auf einem Speichergerät (SD, USB) für einen Track gespeicherte Cue-Punkte/Loop-Punkte werden nicht angezeigt.**

- Cue-Punkte/Loop-Punkte werden möglicherweise nicht angezeigt, wenn Sie das USB-Gerät bei der letzten Verwendung nicht ordnungsgemäß vom Gerät getrennt haben. Oder Sie haben das Gerät ausgeschaltet, während die SD-Kartenspeicheranzeige oder die USB-Geräteanzeige blinkte.

❖ **Der Vorgang wird nicht sofort gestartet, nachdem Sie die Taste zum Abspielen eines Hot Cues oder zum Starten eines Re-**

Loops gedrückt haben oder wenn Sie den Hebel für die Reverse-Wiedergabe betätigt haben.

- Wenn die Quantisierung eingeschaltet ist, schalten Sie sie aus. Wenn die Quantisierung eingeschaltet ist, tritt eine leichte Verzögerung auf, da eine Synchronisierung mit der nächstgelegenen Beat-Position stattfindet.

❖ Die Abspieladresse zeigt die verbleibende Zeit nicht an.

- Es kann einige Zeit dauern, bis bei der Wiedergabe einer im VBR-Format gespeicherten Datei die Abspieladresse angezeigt wird.

❖ Das Lesen eines Speichergeräts (SD, USB) (Flash-Speicher oder Festplatte) dauert sehr lange.

- Das Lesen eines Speichergeräts (SD, USB), das viele Ordner und Dateien enthält, kann einige Zeit dauern.
- Das Lesen eines Speichergeräts (SD, USB) kann auch einige Zeit dauern, wenn es andere Dateien als Audiodateien enthält. Speichern Sie keine anderen Dateien als Audiodateien auf einem Speichergerät (SD, USB), das Sie mit dem Gerät verwenden möchten.

❖ Die Bibliothek kann nicht durchsucht werden.

- Speichern Sie die Bibliotheksinformation auf dem Speichergerät (SD, USB). Wenn Sie ein Speichergerät (SD, USB) anschließen, das keine Bibliotheksinformationen enthält, werden die Ordner- und Tracklisten in einer hierarchischen Struktur angezeigt.

❖ Der Verlauf wird nicht angezeigt.

- Schließen Sie ein Speichergerät (SD, USB) an dieses Gerät an. Der Verlauf kann nur verwendet werden, wenn ein Speichergerät (SD, USB) angeschlossen ist.

❖ Auf dem Bildschirm erscheint keinerlei Anzeige.

- Wenn der Auto-Standby-Modus aktiviert ist, bedienen Sie das Gerät, um den Standby-Modus zu verlassen. Wenn der Auto-Standby-Modus nicht benötigt wird, stellen Sie [AUTO STANDBY] auf [OFF] (Seite 82).

❖ Die Skala wird nicht angezeigt.

- Die Skala wird nicht angezeigt, wenn ein Track länger als 15 Minuten ist.

❖ **PRO DJ LINK funktioniert nicht gut.**

- Überprüfen Sie, ob die Playernummer richtig eingestellt ist (stellen Sie **[PLAYER No.]** auf **[AUTO]** oder eine andere Nummer (Seite 80)).
- Überprüfen Sie, ob das LAN-Kabel ordnungsgemäß an den **[LINK]**-Anschluss angeschlossen ist.
- Schalten Sie den Switching-Hub ein.
- Trennen Sie unnötige Geräte vom Switching-Hub.

❖ **Der Bildschirm reagiert nicht auf Berührungen oder die Reaktion ist schlecht.**

Ein anderer als der berührte Punkt reagiert.

- Stellen Sie die **[TOUCH DISPLAY CALIBRATION]**-Einstellung in den **[UTILITY]**-Einstellungen ein (Seite 79).

LCD-Anzeige

- Auf dem LCD-Display können kleine schwarze oder leuchtende Punkte erscheinen. Dies ist ein Phänomen, das LCD-Anzeigen eigen ist, und keine Fehlfunktion.
- Wenn Sie das Gerät an kalten Orten verwenden, bleibt das LCD-Display nach dem Einschalten eventuell eine Zeit lang dunkel. Die normale Helligkeit wird nach einer Weile wiederhergestellt.
- Wenn das LCD-Display direktem Sonnenlicht ausgesetzt sind, wird es reflektiert, wodurch die Anzeige schwer zu erkennen sein kann. Blockieren Sie die direkte Sonneneinstrahlung, um die Sichtbarkeit des Displays zu verbessern.

Reinigung

Mit einem trockenen, weichen Tuch abwischen.

- Verwenden Sie keine organischen Reiniger oder säurehaltigen oder alkalischen Mittel zur Reinigung.

Touchscreen

- Bedienen Sie den Touchscreen mit Ihrer Fingerspitze. Drücken Sie nicht mit übermäßiger Kraft darauf.
- Bedienen Sie den Touchscreen nicht mit harten und spitzen Gegenständen wie Kugelschreibern, Druckbleistiften oder spitzen Fingernägeln.

Marken und eingetragene Marken

- rekordbox™ ist eine Marke oder eingetragene Marke der AlphaTheta Corporation.
- PRO DJ LINK™ ist eine Marke oder eingetragene Marke der AlphaTheta Corporation.
- Mac ist eine in den USA sowie in anderen Ländern eingetragene Marke der Firma Apple, Inc.
- Windows ist ein eingetragenes Markenzeichen der Microsoft Corporation in den USA und anderen Ländern.
- Das SD-Logo ist ein Warenzeichen von SD-3C, LLC.



- Das SDHC-Logo ist ein Warenzeichen von SD-3C, LLC.



- ASIO ist ein Markenzeichen von Steinberg Media Technologies GmbH.
- Wi-Fi ist eine eingetragene Marke der Wi-Fi Alliance.

Andere hier erwähnten Produkt-, Technologie- und Firmennamen usw. sind Marken oder eingetragene Marken der jeweiligen Eigentümer.

Über Verwendung von MP3-Dateien

Dieses Produkt wurde für gemeinnützige Zwecke lizenziert. Dieses Produkt wurde nicht für kommerzielle Zwecke (für gewinnbringende Zwecke) lizenziert, z. B. für Rundfunk (terrestrisch, Satellit, Kabel oder andere Arten von Rundfunk), Streaming im Internet, Intranet (ein Unternehmensnetzwerk) oder für andere Arten von Netzwerken oder Verbreitung elektronischer Informationen (Online-Vertrieb von digitaler Musik). Sie müssen die entsprechenden Lizenzen für solche Zwecke erwerben. Einzelheiten finden Sie unter <http://www.mp3licensing.com>.

Hinweise zum Urheberrechte

rekordbox beschränkt die Wiedergabe und Vervielfältigung von urheberrechtlich geschützten Musik-Inhalten.

- Wenn codierte Daten, usw. zum Schutz der Urheberrechte in Musik-Inhalten eingebettet sind, kann es unmöglich sein, das Programm normal auszuführen.
- Wenn rekordbox und das Gerät erkennen, dass codierte Daten usw., für den Schutz der Urheberrechte in Musik-Inhalten eingebettet sind, kann der Vorgang (Wiedergabe, Lesen, usw.) stoppen. Aufnahmen, die Sie vornehmen, sind für persönlichen Genuss gedacht und dürfen nach dem Urheberrecht nicht ohne Zustimmung des Urheberrechtsinhabers anderweitig verwendet werden.
- Musik, die von CDs, usw. aufgenommen wurde, ist durch die Urheberrechtsgesetze der einzelnen Länder sowie durch internationale Abkommen geschützt. Es liegt in der vollen Verantwortung der Person, die die Musik aufgenommen hat, sicherzustellen, dass die Aufnahmen nicht gesetzwidrig verwendet werden.
- Beim Umgang mit Musik, die aus dem Internet heruntergeladen wurde usw., liegt es in der vollen Verantwortung der Person, die den Musik-Download ausgeführt hat, sicherzustellen, dass die aufgenommenen Inhalte entsprechend den Vorschriften auf der Download-Site verwendet werden.

Änderungen der technischen Daten und das Design dieses Geräts ohne vorherige Ankündigung bleiben vorbehalten.

© 2020 AlphaTheta Corporation. Alle Rechte vorbehalten.

<DRI1588-A>